

STAGRA II

meble



KOLEKCJA 2023 > COLLECTION 2023 > KOLLEKTION 2023

Szanowni Państwo

*Ladies and Gentlemen
Sehr Geehrte Damen und Herren*

PL Szanowni Państwo, z prawdziwą przyjemnością oddajemy w Wasze ręce nowy katalog mebli wypoczynkowych Stagra Meble 2023. Jesteśmy wdzięczni za wsparcie ze strony naszych klientów i partnerów w tych niełatwych czasach. Katalog ten jest dowodem, że dajemy radę w tym trudnym czasie funkcjonować, tworzyć nowe meble i rozwijać projekty zapoczątkowane przed pandemią. Mamy nadzieję, że już wkrótce będzie nam dane spotkać się osobiście i zaprezentować nasze produkty w świecie realnym. Tego sobie i Państwu życzymy.

EN Ladies and Gentlemen, with great pleasure we would like to present to you a new Stagra furniture 2023 catalogue. We are grateful for all the support we have received from our customers and partners in these difficult times. This catalogue is a proof that we are able

to operate and maintain high standards in this difficult period, create new furniture and develop projects initiated before the pandemic. We hope that soon we shall meet in person and present our products in the real world. We wish this for Ladies ourselves and for you.

DE Sehr geehrte Damen und Herren, Wir freuen uns, Ihnen einen neuen Katalog mit Freizeitmöbeln präsentieren zu können Stagra Meble 2023. Wir schätzen die Unterstützung unserer Kunden und Partner in diesen schwierigen Zeiten. Dieser Katalog zeigt, dass wir in dieser schwierigen Zeit funktionieren und neue Möbel schaffen können und Projekte entwickeln, die vor der Pandemie begonnen haben. Wir hoffen uns bald persönlich zu treffen und präsentieren unsere Produkte in der realen Welt. Wir wünschen dies für uns und für Sie.

ZESPÓŁ STAGRA

NAROŻNIKI > CORNER SOFAS > ECKSOFAS

Amigo 104-105	Marozzo 72-73
Aratta 100-101	Massimo 28-33
Ares 6-11	Milazzo 24-25
Arezza 94-95	Modica 26-27
Asti 74-75	Napoli 106-107
Braga 38-39	Nawe 64-67
Bucco 102-103	Pescara 62-63
Chantal 88-89	Potenza 34-37
Cremona 80-81	Roma 82-83
Fondy 40-45	Rosso 76-79
Gappa 52-57	Sidolo 92-93
Genova 84-87	Sori 90-91
Giovani 20-23	Split 108-109
Holmby 58-59	Tulon 60-61
Lukka 68-71	Wenecja 96-97
Marbella 46-51	Zeus 12-19

SOFY > SOFAS > SOFAS

Amigo 104-105	Genova 84-87
Ares 6-11	Pescara 62-63
Arezza 94-95	Rosso 76-79
Bucco 102-103	Sinio 110-111
Chantal 88-89	Vittorio 98-99
Fondy 40-45	Wenecja 96-97
Gappa 52-57	Zeus 12-19

FOTELE > ARMCHAIRS > SESSEL

Amigo 104-105	Osti 117
Chantal 88-89	Pescara 62-63
Genova 84-87	Todi 114
Livio 116	Trosini 112-113
Loro 115	

PUFY > FOOTSTOOLS > POLSTERHOCKER

118-119

PODUSZKI > CUSHIONS > KISSEN

120-121

STAGRA— jesteśmy z Wami 30 lat

...we have been with you for 30 years > ...wir sind seit 30 Jahren für Sie da.

nagrody

Nasze meble wielokrotnie zdobywały uznanie w branży, co owocowało wyróżnieniami takimi jak np. "Diament Meblarstwa".

Our furniture has been recognized by the trade receiving such acclaimed awards as "Diament Meblarstwa".

Unsere Möbel haben immer wieder Anerkennung in der Branche gefunden, was zu den Auszeichnungen des „Möbeldiamanten“ geführt hat.

przyszłość

Wciąż rozwijamy i inwestujemy w markę z myślą o obecnych i kolejnych pokoleniach.

We are constantly developing and investing in the brand for the next generations.

Wir versuchen ständig, die Marke für die nächsten Generationen weiterzuentwickeln und in sie zu investieren.

ludzie

Obecnie firma to około 300 pracowników i bliskich współpracowników. To dzięki Wam jesteśmy dumni z naszej firmy.

Currently the company employs approx. 300 workers and close co-workers. It is thanks to you that we are proud of our company today.

Derzeit hat das Unternehmen rund 300 Mitarbeiter und sie sind sehr eng. Ihnen ist es zu verdanken, dass wir heute stolz auf unser Unternehmen sind.



Od zawsze przykładamy ogromną wagę do wzornictwa. Inwestujemy czas oraz środki w opracowywanie nowych, zgodnych z duchem czasów modeli, także w dobór modnych i o wyjątkowych walorach użytkowych tkanin.

We have been focusing on the development of design for many years. We invest time and resources in the development of new and unique models, as well as in selection of the most fashionable fabrics with exceptional utility values.

Wir konzentrieren uns seit vielen Jahren auf die Entwicklung von Design. Wir investieren Zeit und Ressourcen in die Entwicklung neuer, einzigartiger Modelle, in die Auswahl der modischsten Stoffe mit außergewöhnlichen Gebrauchswerten.

wzornictwo

fabryka

Nowoczesny zakład produkcyjny o dużym potencjale wytwarzania sof i narożników.

A modern production plant with great potential for manufacturing sofas and corner sofas.

Eine moderne Produktionsstätte mit großem Potenzial für die Produktion von Sofas und Ecksofas.



Stagra to firma rodzinna o dużym potencjale inwestycyjnym, który przez lata skierowany był na wdrażanie najnowszych technologii w produkcji mebli i logistyce.

Stagra is a family company with great investment potential, which for years has been focused on implementing the latest technologies in furniture production and logistics.

Stagra ist ein Familienunternehmen mit großem Investitionspotential, das sich seit Jahren auf die Implementierung der neuesten Technologien in der Möbelproduktion und -logistik konzentriert.

technologia

tradycja

30 lat doświadczeń i rozwoju.

30 years of experience and development.

30 Jahre Erfahrung und Entwicklung.

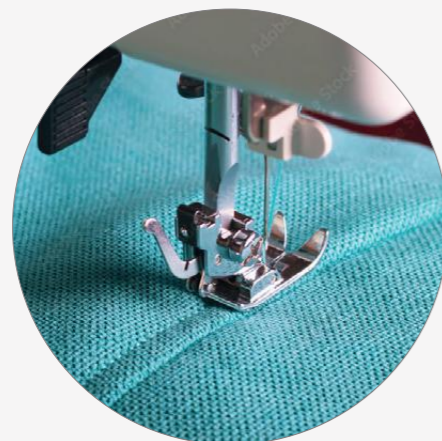

Ares

kolekcja modułowa*



PL > Wysoki komfort użytkowania meble ARES zawdzięczają dużej powierzchni. Zaokrąglone wszystkie krawędzie stwarzają wrażenie miękkości i przytulności. EN > The high comfort of the ARES furniture is due to the large seating area. Round-

ed edges give the feeling of softness and coziness. DE > Der hohe Nutzungskomfort von ARES-Möbeln ist auf die große Oberfläche zurückzuführen. Alle abgerundeten Kanten erzeugen den Eindruck von Weichheit und Gemütlichkeit.

*modular collection / Modulare Kollektion



wygodne poduszki oparciowe > comfortable back cushions > bequeme Rückenissen



Na zdjęciu narożnik OBL + 2 + RXL + 1BP i pufa > The photo shows the corner sofa OBL + 2 + RXL + 1BP and the footstool > Das Bild zeigt das Ecksofa OBL + 2 + RXL + 1BP und den Hocker.

Zeus

kolekcja modułowa*



PL > Kolekcja ZEUS to wyjątkowo wygodne sofy i narożniki. Ich dobrze dobrane proporcje świetnie sprawdzą się w salonie telewizyjnym, jak również wszędzie tam, gdzie potrzebna jest duża przestrzeń do siedzenia i leżenia. EN > The ZEUS collection includes sofas and corner sofas of exceptional comfort. Their proportions make these

a perfect choice for the TV lounge and wherever you need plenty of space to sit and lie down. DE > Die ZEUS Kollektion umfasst Sofas und Ecksofas mit außergewöhnlichen Komfort. Ihre Proportionen eignen sich hervorragend für Ihren Wohnzimmer und überall dort, wo Sie viel Platz zum Sitzen und Liegen brauchen.



Wygodne, szerokie siedziska. > Comfortable, wide seating area. > Bequeme, breite Sitze.



Na zdjęciu narożnik > The photo shows the corner sofa > Das Bild zeigt das Ecksofa OL + R + 1 + 2 + OBP

Zeus



ważne informacje...

important information... > wichtige Informationen...



przykładowe zestawienia...

sample arrangements... > Musterlayout...



rozmiary i modele...

sizes and models ... > Größen und Modelle...

pufa i sofy > footstool and sofas > Hocker und Sofas

moduły środkowe (łączące) > middle modules (connecting) > mittlere Module (zusammenfügende)

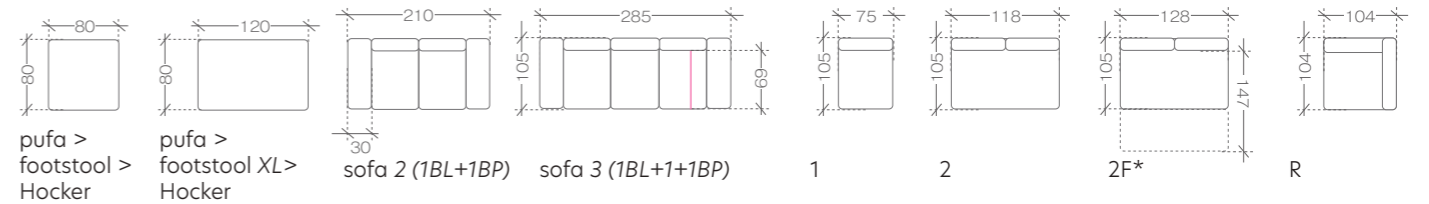

moduły lewe > left modules > linke Module

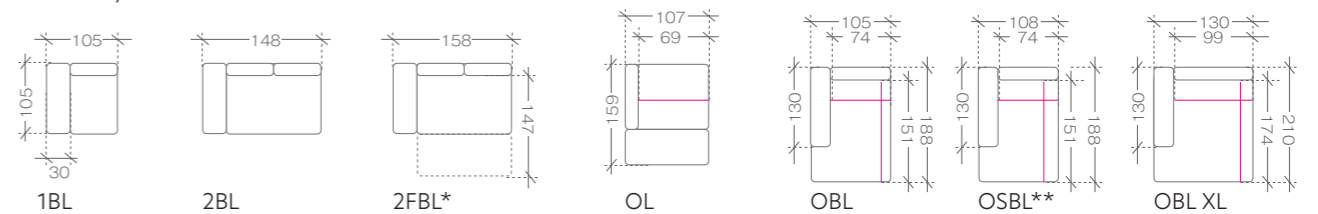

moduły prawe > right modules > rechte Module

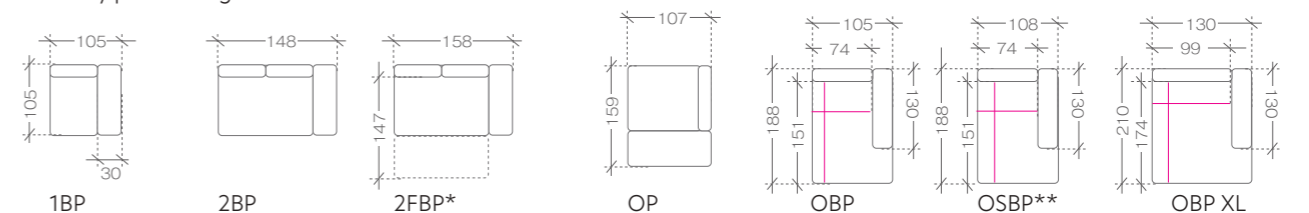

Poduszki prezentowane na zdjęciach nie stanowią wyposażenia narożnika. > Cushions and furnishing accessories shown in the photos do not come with the corner sofa. > Die auf den Bildern abgebildeten Kissen gehören nicht zum Ausstattung des Ecksofas.

* funkcja spania > a sleeping function > Schlaffunktion

** skrzynia na pościel > a bedding container > Bettkasten für Bettwäsche

Giovani

narożniki*



PL > Tradycyjny wzór z nowoczesnymi rozwiązaniami typu przesuwne oparcia czy regulowane zagłówki. Mebel komfortowy, nie tylko reprezentacyjny. EN > Traditional design with modern solutions such as sliding backrests or adjustable headrests. Not

only a representative, but a truly comfortable piece of furniture. DE > Traditionelles Muster mit modernen Lösungen wie verschiebbaren Rückenlehnen oder verstellbaren Kopfstützen. Ein gemütlicher Möbel, das nicht nur vorzeigbar ist.



Wygodne, podnoszone i przesuwne oparcia. > Comfortable, adjustable and sliding backrest. > Bequeme, hochgeklappte Rückenlehnen.

ważne informacje...

important information... > wichtige Informationen...

PL > Narożniki GIOVANI posiadają funkcję spania i 2 pojemniki w otomanach. Postawione są na solidnych metalowych nóżkach w kolorze czarnym lub srebrnym. Posiadają regulowane zagłówki i przesuwne oparcia.

EN > GIOVANI corner sofas have a sleeping function and 2 containers in the ottomans. These have, black or silver, solid metal legs, adjustable headrests and sliding backrests. **DE** > GIOVANI Ecksofas haben eine Schlaffunktion und 2 Bettkasten in den Ottomanen. Sie stehen auf festen Metallbeinen in der Farbe schwarz oder silber. Sie haben verstellbare Kopfstützen und verschiebbare Rückenlehnen.



rozmiary i modele...

sizes and models ... > Größen und Modelle...



narożnik > corner sofa > Ecksofa
2FBL* + OSBP** (215x146)

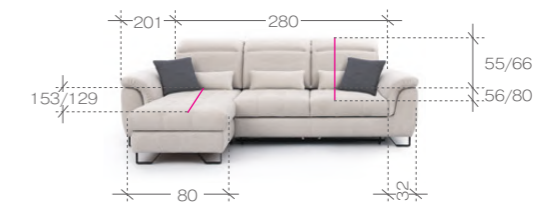

narożnik > corner sofa > Ecksofa
OSBL** + 2FBP* (215x146)



narożnik > corner sofa > Ecksofa
2FBL* + OSP** (204x146)

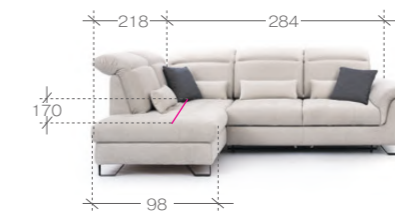

narożnik > corner sofa > Ecksofa
OSL** + 2FBP* (204x146)



narożnik > corner sofa > Ecksofa
OSBL** + 2F* (275x146) + OSP**



narożnik > corner sofa > Ecksofa
OSL** + 2F* (275x146) + OSBP**



Poduszki prezentowane na zdjęciach nie stanowią wyposażenia narożnika. > Cushions and furnishing accessories shown in the photos do not come with the corner sofa. > Die auf den Bildern abgebildeten Kissen gehören nicht zum Ausstattung des Ecksofas.

* funkcja spania > a sleeping function > Schlaffunktion
** skrzynia na pościel > a bedding container > Bettkasten für Bettwäsche

Milazzo

narożnik, pufa*



ważne informacje...

important information... > wichtige Informationen...

PL > Narożnik MILAZZO to wygodny mebel bez funkcyjny z szerokimi siedzeniami i otomaną.

EN > The MILAZZO corner sofa is a comfortable, non-functional piece of furniture with wide seating area and an ottoman.

DE > Das Ecksofa MILAZZO ist ein bequemes, funktion loses Möbel mit breiten Sitzflächen und einem Ottomane.



rozmiary i modele...

sizes and models ... > Größen und Modelle...

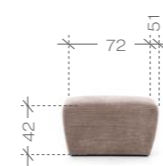

pufa >
footstool >
Polsterhocker



narożnik > corner sofa > Ecksofa
1BL + 1 + OBP



narożnik > corner sofa > Ecksofa
OBL + 1 + 1BP

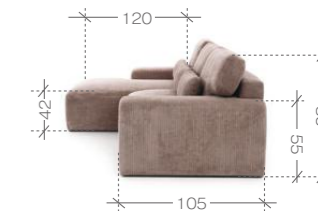

*corner sofas > footstool / Ecksofas > Polsterhocker

Modica

narożnik*



ważne informacje...

important information... | wichtige Informationen...

PL Narożnik MODICA występuje w wersjach prawo- i lewostronnej. Posiada funkcję spania i pojemnik na pościel. Dwa rodzaje nóżek do wyboru.
EN MODICA is available as a right or left hand corner sofa. It has a sleeping function and bedding container. Two types of legs to choose from.

DE MODICA Ecksofas ist in der rechten und linken Ausführung erhältlich, sie verfügt eine Schlaffunktion und einen Behälter für Bettwäsche. Zwei Arten von Füßen zur Auswahl.

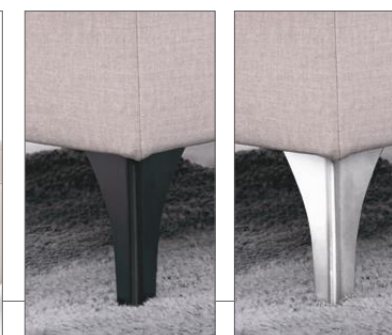

rozmiary i modele...

sizes and models ... | Größen und Modelle...



narożnik > corner sofa > Ecksofa
OSBL** + 2FBP*(198 x 134)



narożnik > corner sofa > Ecksofa
2FBP*(198 x 134) + OSBP**



* funkcja spania | a sleeping function | Schlaffunktion
 ** skrzynia na pościel | a bedding container | Bettkasten für Bettwäsche

Massimo

narożniki*



PL > Atrakcyjna kolekcja narożników o ciekawej linii oparcz z regulowanymi zagłówkami. W wariantach z płozami zamiast nóg mebel zyskuje niepowtarzalnego charakteru.
EN > An attractive line of corners with an interesting design of backrests and adjustable headrests.

In the variant with skids instead of legs, the furniture gains a unique character.
DE > Eine attraktive Ecken Kollektion mit einer interessanten Funktion von Rückenlehnen und verstellbaren Kopfstützen.
In der Variante mit Kufen statt Beinen erhält das Möbel einen einzigartigen Charakter.



Massimo



ważne informacje...

important information... > wichtige Informationen...



PL > Narożniki MASSIMO to meble do każdego wnętrza. Posiadają funkcję spania, pojemnik na pościel, regulowane podłokietniki i zagłówki. Może być postawiony na nóżkach lub płozach w kolorze srebrnym lub czarnym.

EN > MASSIMO corner sofas are furniture for every interior. These have a sleeping function, a container for bedding, adjustable armrests and headrests. There is a choice of legs or skids in black or silver.

DE > MASSIMO Ecksofas sind Möbel für jedes Zimmer. Es verfügt über eine Schlaffunktion, einen Behälter für Bettwäsche, verstellbare Armlehnen und Kopfstützen. Sie können es auf Beine oder Kufen stellen in der Farbe silber oder schwarz.



rozmiary i modele...

sizes and models ... > Größen und Modelle...



Poduszki prezentowane na zdjęciach nie stanowią wyposażenia narożnika. > Cushions and furnishing accessories shown in the photos do not come with the corner sofa. > Die auf den Bildern abgebildeten Kissen gehören nicht zum Ausstattung des Ecksofas.

* funkcja spania > a sleeping function > Schlaffunktion
 ** skrzynia na pościel > a bedding container > Bettkasten für Bettwäsche

Potenza

narożniki*



PL > Ponadczasowe wzornictwo o charakterze pasującym zarówno do wnętrz nowoczesnych jak też klasycznych. Po prostu uniwersalne meble.
EN > Timeless design that fits both modern and classic interiors. Simply universal
furniture. DE > Überzeitliches Design mit einem Charakter, der sowohl zu modernen als auch zu klassischen Einrichtungen passt. Einfach Universalmöbel.



ważne informacje...

important information... > wichtige Informationen...



PL > Narożniki POTENZA to uniwersalne meble do każdego wnętrza. Posiadają metalowe nogi, regulowane zagłówki oraz funkcję spania i pojemniki.

EN > POTENZA corner sofas are universal furniture for any interior. These have metal legs, adjustable headrests, a sleeping function and bedding containers.

DE > POTENZA Ecksofas sind universelle Möbel für jedes Zimmer. Es hat Metallbeine, verstellbare Kopfstützen, eine Schlaffunktion und einen Behälter.

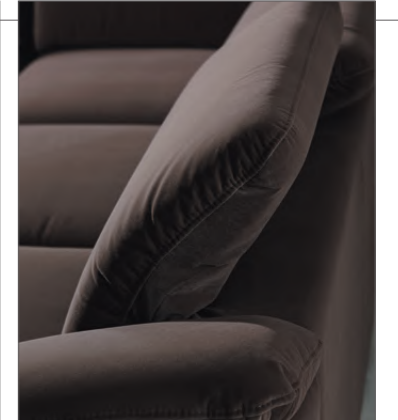

rozmiary i modele...

sizes and models ... > Größen und Modelle...



narożnik > corner sofa > Ecksofa
3FBL* (205 x 135) + R + 3SBP**



narożnik > corner sofa > Ecksofa
3SBL** + R + 3FBP* (205 x 135)



narożnik > corner sofa > Ecksofa
3FBL* (205 x 135) + R + OSP**



narożnik > corner sofa > Ecksofa
OSL** + R + 3FBP* (205 x 135)



Poduszki prezentowane na zdjęciach nie stanowią wyposażenia narożnika. > Cushions and furnishing accessories shown in the photos do not come with the corner sofa. > Die auf den Bildern abgebildeten Kissen gehören nicht zum Ausstattung des Ecksofas.

* funkcja spania > a sleeping function > Schlaffunktion

** skrzynia na pościel > a bedding container > Bettkasten für Bettwäsche

Braga

narożnik*



ważne informacje...

important information... | wichtige Informationen...

PL Narożnik BRAGA występuje w wersjach prawo- i lewostronnej. Posiada wygodne poduszki oparciowe. Jest narożnikiem bezfunkcyjnym.

EN The BRAGA corner is available in right- and left-hand option. It has comfortable backrest cushions. It is a non-functional corner.

DE Die BRAGA-Ecke ist in Rechts- und Linksausführung erhältlich. Es hat bequeme Rückenissen. Es ist eine nicht funktions losse.



rozmiary i modele...

sizes and models ... | Größen und Modelle...



narożnik > corner sofa > Ecksofa
OBL + 1 + 1BP

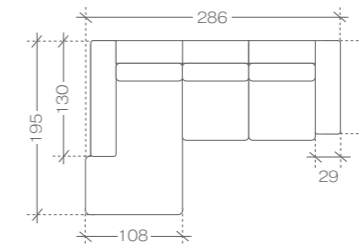

narożnik > corner sofa > Ecksofa
1BL + 1 + OBP

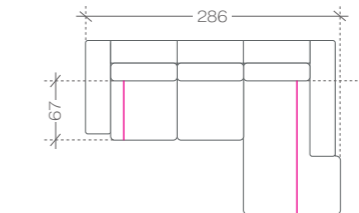

Małe poduszki prezentowane na zdjęciach nie stanowią wyposażenia narożnika. > Small cushions and furnishing accessories shown in the photos do not come with the corner sofa. > Die auf den Bildern abgebildeten kleinen Kissen gehören nicht zum Ausstattung des Ecksofas.

*corner sofa / Ecksofa

Fondy

kolekcja modułowa*



PL > Wysoki komfort użytkowania meble FONDY zawdzięczają dużej powierzchni. Grube przeszycia na obrzeżach mebli podkreślają jego prosty design. EN > The high comfort of the FONDY furniture is due to the large seating area. Thick stitching on

the edges of the furniture emphasizes its simple design. DE > Der hohe Nutzungskomfort der FONDY-Möbel beruht auf ihre große Oberfläche. Die dicken Nähte an den Kanten der Möbel betonen das einfache Design.



Na zdjęciu sofa > The photo shows sofa > Das Bild zeigt ein Sofa R + 1 + R.



ważne informacje...

important information... > wichtige Informationen...



PL Kolekcja Fondy to bardzo wygodne meble w wielu możliwych konfiguracjach. Meble bez funkcyjne.

EN The Fondy collection is very comfortable furniture in many possible configurations. Non-functional furniture.

DE Die Fondy-Kollektion ist ein sehr bequeme Möbel in vielen möglichen Konfigurationen. Funktion losses Möbel.

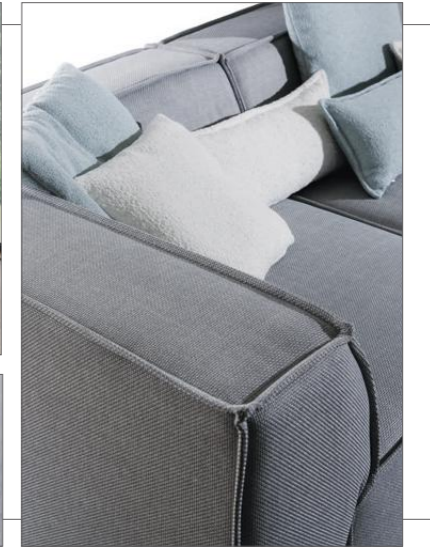

przykładowe zestawienia...

sample arrangements... > Musterlayout...

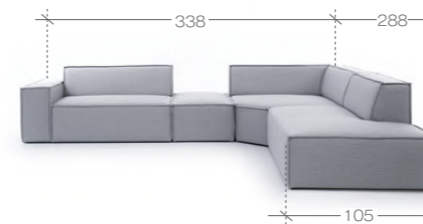

narożnik > corner sofa > Ecksofa
2BL + puf + RXL + OP

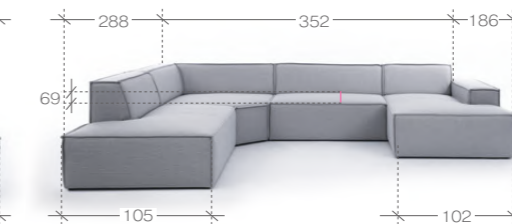

narożnik > corner sofa > Ecksofa
OL + RXL + 2 + OBP



sofa 3 > sofa 3 > Sofa 3
1BL + 1 + 1BP

rozmiary i modele...

sizes and models ... > Größen und Modelle...

poduszki i sofki > footstools and sofas > Hocker und Sofas

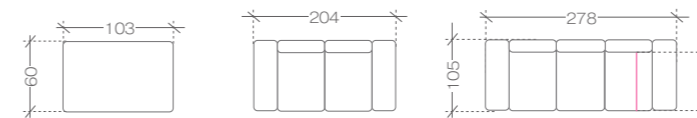

pufa > footstool > Hocker
sofa 2 (1BL + 1BP) sofa 3 (1BL + 1 + 1BP)

moduły środkowe (łączące) > middle modules (connecting) > Module in der Mitte

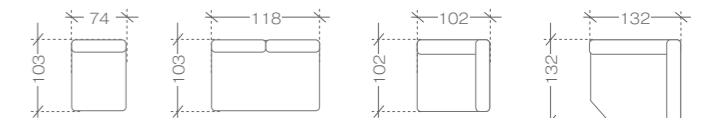

1 2 R RXL

Poduszki prezentowane na zdjęciach nie stanowią wyposażenia narożnika. > Cushions and furnishing accessories shown in the photos do not come with the corner sofa. > Die auf den Bildern abgebildeten Kissen gehören nicht zum Ausstattung des Ecksofas.

moduły lewe > left modules > linke Module

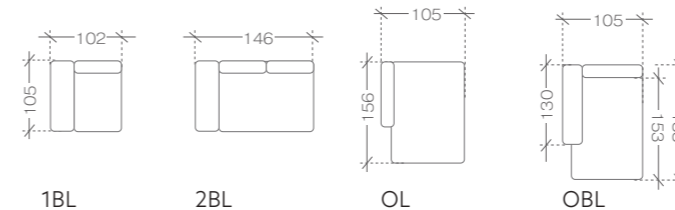

1BL 2BL OL OBL

moduły prawe > right modules > rechte Module

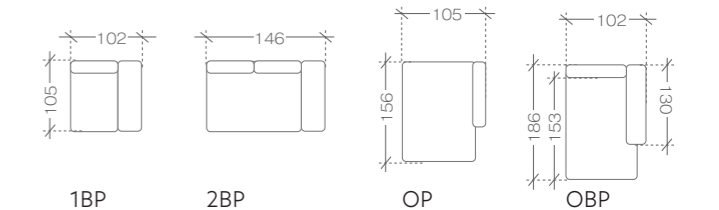

1BP 2BP OP OBP

Marbella

kolekcja modułowa*



PL > Meble MARBELLA to nowoczesne narożniki o wyjątkowym designie. Ustawione na wysokich nóżkach lub ozdobnych płozach będą stanowić ozdobę każdego wnętrza. EN > MARBELLA furniture is a modern corner sofa with a unique de-

sign. Set on high legs or decorative skids, these will fit any interior. DE > MARBELLA-Möbel sind ein modernes Ecksofa mit einzigartigem Design. Auf hohen Beinen oder dekorativen Kufen, schmücken sie jedes Zimmer.

*modular collection / Modulare Kollektion



regulowane podłokietniki i zagłówki > adjustable armrests and headrests > verstellbare Armlehnen und Kopfstützen

Marbella



Na zdjęciu narożnik > The photo shows corner sofa > Das Bild zeigt eine Ecke OL + 3BP.

ważne informacje...

important information ...> wichtige Informationen...



przykładowe zestawienia...

sample arrangements...> Musterlayout...

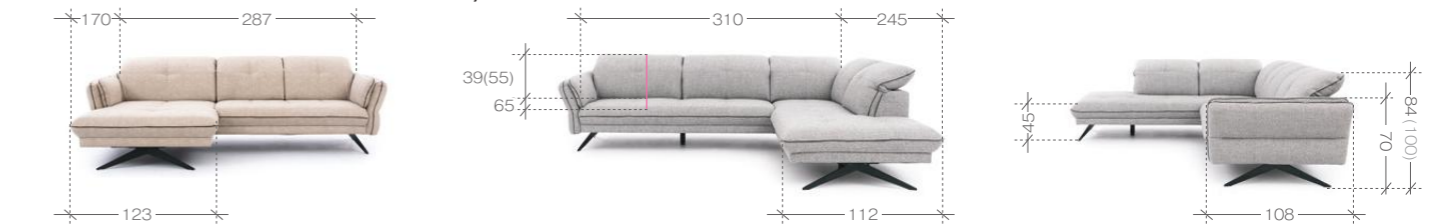

narożnik > corner sofa > Ecksofa OBL XL + 2BP narożnik > corner sofa > Ecksofa 3BL + OP



rozmiary i modele...

sizes and models...> Größen und Modelle...

moduły lewe > left modules > linke Module

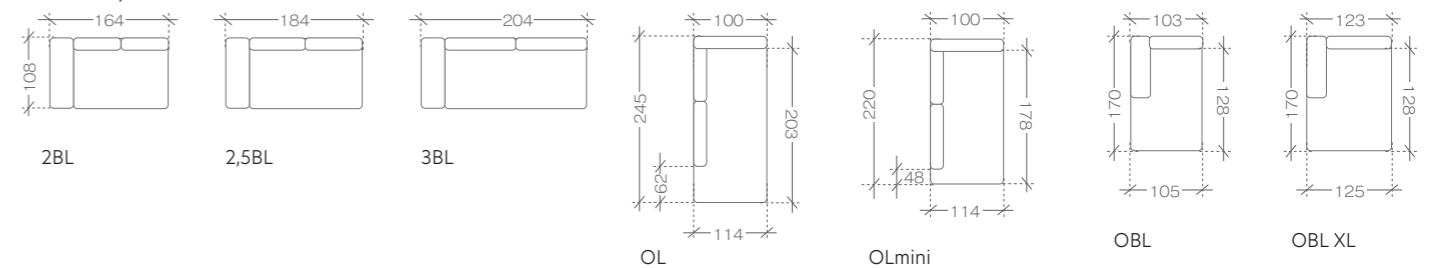

moduły lewe > left modules > linke Module

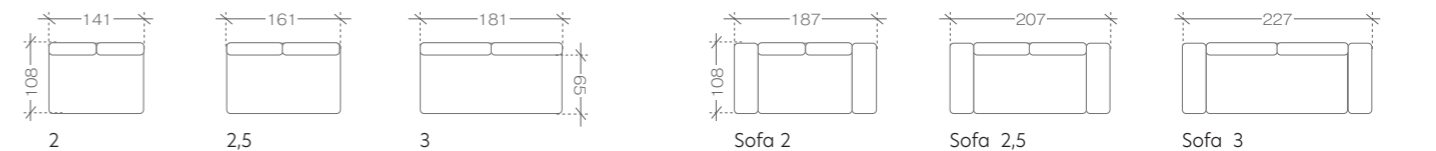

moduły prawe > right modules > rechte Module

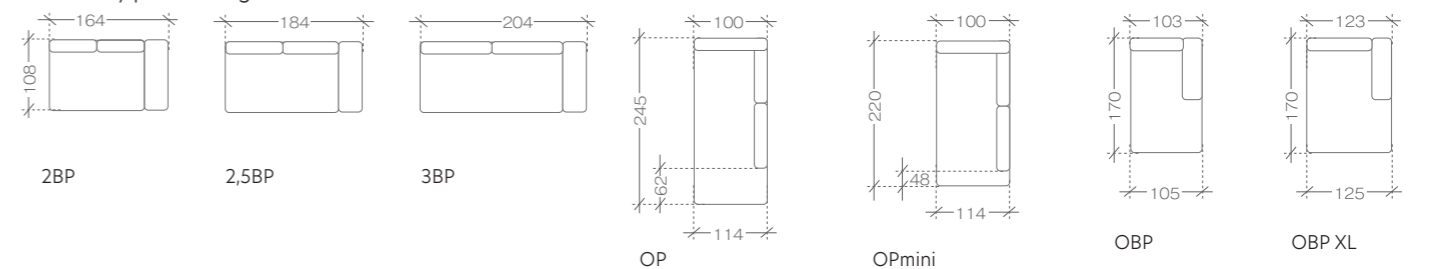

Poduszki prezentowane na zdjęciach nie stanowią wyposażenia narożnika. > Cushions and furnishing accessories shown in the photos do not come with the corner sofa. > Die auf den Bildern abgebildeten Kissen gehören nicht zum Ausstattung des Ecksofas.

Gappa

kolekcja modułowa*



PL > Kolekcja Gappa, w związku z dużym zainteresowaniem, została rozbudowana o dodatkowe elementy i stała się kolekcją modułową.
EN > Due to high interest, the Gappa collection has been expanded with additional pieces to become a modular collection.
DE > Die Gappa-Kollektion, wurde aus großer Interesse zu einer modularen Kollektion.

*modular collection / Modulare Kollektion



Wygodna funkcja relaks. > Comfortable reclining seats. > Bequeme Entspannungsfunktion.



Na zdjęciu sofa 2 i 3. > The photo shows a set of Sofa 2 and 3. > Das Bild zeigt Sofa 2 und 3.

ważne informacje...

important information... > wichtige Informationen...



przykładowe zestawienia...

sample arrangements... > Musterlayout...

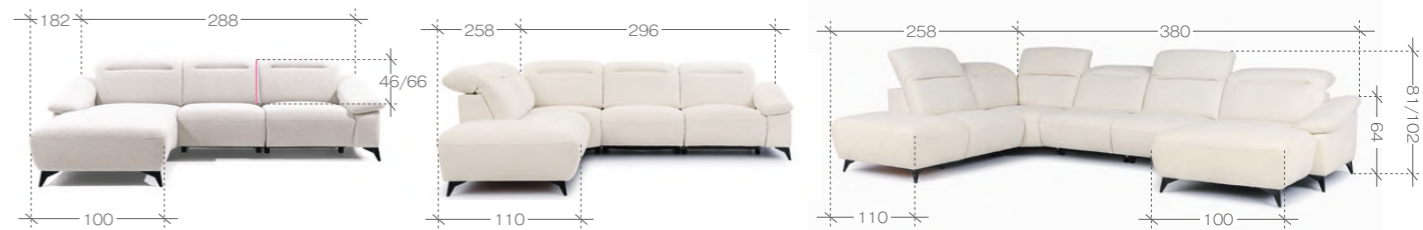

narożnik > corner sofa > Eckesofa
OBL + 1 + 1BP*

narożnik > corner sofa > Eckesofa
OSL** + R + 1 + 1BP*

narożnik > corner sofa > Eckesofa
OSL** + R + 1 + 1 + OBP

rozmiary i modele...

sizes and models ... > Größen und Modelle...

pufy i sofy > footstools and sofas > Hocker und Sofas

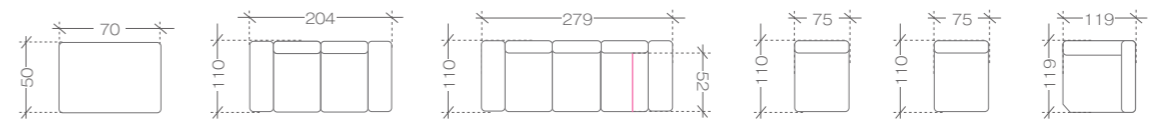

pufa > footstool > Polsterhocker
sofa > sofa > Sofa 2* sofa > sofa > Sofa 3* 1 1 REC* R

UWAGA! zagłówek wystaje poza obrys > ATTENTION! The headrest extends beyond the edge of the sofa. > ACHTUNG! die Kopfstütze geht über die Skizze hinaus.

moduły lewe > left modules > linke Module

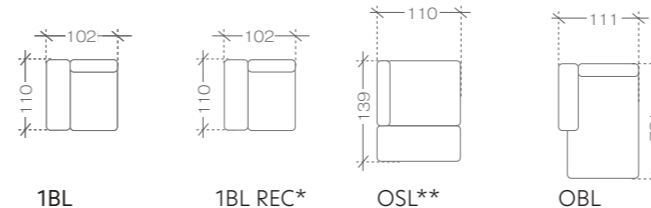

1BL 1BL REC* OSL** OBL

moduły prawe > right modules > rechte Module

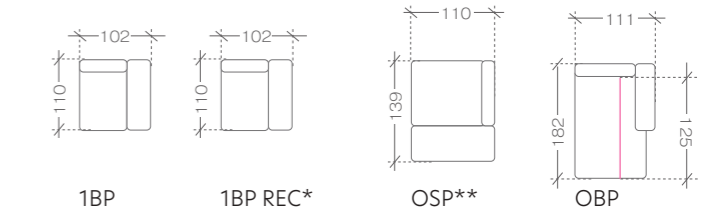

1BP 1BP REC* OSP** OBP

*elektryczna funkcja relaks > electric reclining seat > elektrische Entspannungsfunktion
** pojemnik | container | Bettkasten

Holmby

narożnik*



ważne informacje...

important information... > wichtige Informationen...

PL Narożnik HOLMBY występuje w wersjach prawej i lewej. Posiada wysokie, metalowe nóżki, regulowane zagłówki oraz wygodne, odkładane podłokietniki. Dostępne dwa warianty kolorystyczne nóg.

EN HOLMBY corner sofa is available in right- and left- hand options. It has high, metal legs, adjustable headrests and comfortable, foldable armrests. Two types of legs to choose from

DE HOLMBY Ecksofa ist in Rechts- und Linksversion erhältlich. Er hat hohe Metallfüße, verstellbare Kopfstütze, bequeme und klappbare Armlehnen. Zwei Fußvarianten erhältlich.



rozmiary i modele...

sizes and models ... > Größen und Modelle...



narożnik > corner sofa > Ecksofa
OBL + 2BP

narożnik > corner sofa > Ecksofa
2BL + OBP

Poduszki prezentowane na zdjęciach nie stanowią wyposażenia narożnika. > Cushions and furnishing accessories shown in the photos do not come with the corner sofa. > Die auf den Bildern abgebildeten Kissen gehören nicht zum Ausstattung des Ecksofas.

*corner sofa / Ecksofa

Tulon

narożnik*



ważne informacje...

important information... | wichtige Informationen...

PL Narożnik TULON występuje w wersjach prawo- i lewostronnej. Posiada regulowane zagłówki, funkcję spania, pojemnik na pościel, podświetlaną półkę oraz pojemnik w boczku mebla.

EN TULON corner sofa is available in right- and left- hand versions, it has adjustable headrests, a sleeping function, a bedding container for bedding, an illuminated shelf and a bedding container in the side of the furniture.

DE TULON Ecksofas ist in der rechten und linken Ausführung erhältlich, sie verfügt verstellbare Kopfstützen, eine Schlaffunktion, einen Bettkasten, eine beleuchtete Ablage und ein seitliches Nebenfach im Möbel.



rozmiary i modele...

sizes and models ... | Größen und Modelle...



narożnik > corner sofa > Ecksofa
OSBL** + 2FBP*(210x124)



narożnik > corner sofa > Ecksofa
2FBL*(210x124) + OSBP**



* funkcja spania | a sleeping function | Schlaffunktion
** skrzynia na pościel | a bedding container | Bettkasten für Bettwäsche

Pescara

narożniki > sofy > fotel > pufa*



Poduszki prezentowane na zdjęciach nie stanowią wyposażenia narożnika. > Cushions and furnishing accessories shown in the photos do not come with the corner sofa. > Die auf den Bildern abgebildeten Kissen gehören nicht zum Ausstattung des Ecksofas.

*corner sofas > sofas > armchair > footstool / Ecksofas > Sofas > Sessel > Polsterhocker

ważne informacje...

important information... > wichtige Informationen...

PL > Kolekcja PESCARA to reprezentacyjna oferta narożników, sof i foteli do pokoju dziennego. Posiada regulowane zagłówki i dwa rodzaje nóg do wyboru.

EN > The PESCARA collection is a representative range of corner sofas and armchairs for the living room. It has adjustable headrests and two types of legs to choose from.

DE > Die PESCARA-Kollektion ist ein repräsentatives Angebot an Sofas und Sesseln für das Wohnzimmer. Es hat verstellbare Kopfstützen und zwei Arten von Füßen zur Auswahl.



rozmiary i modele...

sizes and models ... > Größen und Modelle...

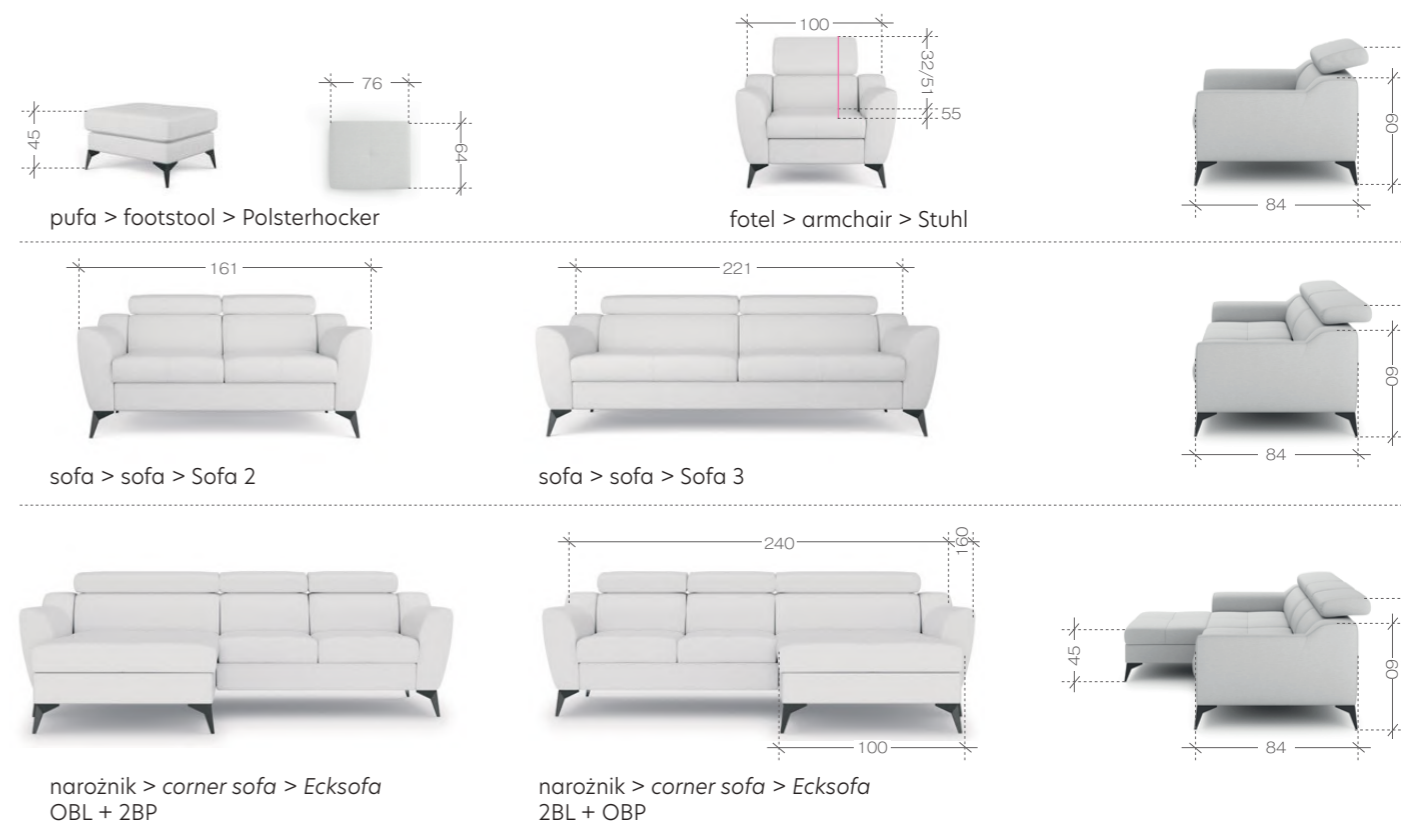

Nawe

narożniki*



PL > Kolekcja NAWE, w związku z dużym zainteresowaniem, od sezonu 2022 została rozbudowana o kolejne 2 narożniki. Są to obszerniejsze układy pozwalające zagospodarować większe przestrzenie. EN > Due to high interest, the NAWE collection has been expanded, in the new 2022 season, to include

2 more sofa designs. New corner sofas are more spacious and perfect for large living areas. DE > Aufgrund des großen Interesses wurde die NAWE Kollektion seit der Saison 2022 um weitere 2 Ecken erweitert. Dies sind geräumigere Systeme, mit denen Sie größere Räume entwickeln können.

*corner sofas / Ecksofas



Regulowane oparcia. > Adjustable backrests. > Verstellbare Rückenlehnen.

ważne informacje...

important information... > wichtige Informationen...

PL > Narożniki NAWE to kompaktowe meble do każdego wnętrza. Ich cechą szczególną są pikowania na siedzisku, oparciach oraz bokach. Posiada dwie metalowe nogi do wyboru, funkcję spania oraz mobilny zagłówek jako dodatkowe wyposażenie.

EN > NAWE corner sofas are compact furniture that will fit in any interior. Their distinctive feature is the quilting on the seat, back and sides. There are two options of metal legs to choose from, a sleeping function and a removable headrest as an additional feature.

DE > Das NAWE-Ecksofa ist ein kompaktes Möbelstück für jedes Innere. Das Besondere ist das Quilten auf dem Sitz, an der Rückenlehne und an den Seiten. Es verfügt über zwei Metallfüße zur Auswahl, eine Schlaffunktion und eine mobile Kopfstütze als zusätzliche Ausstattung.



rozmiary i modele...

sizes and models ... > Größen und Modelle...



narożnik > corner sofa > Ecksofa
2FBL* + OSBP** (206x143)

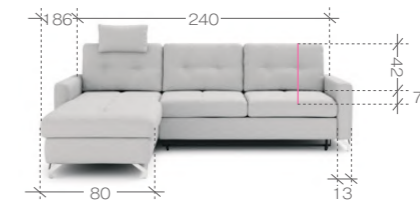

narożnik > corner sofa > Ecksofa
OSBL**+2FBP*(206x143)

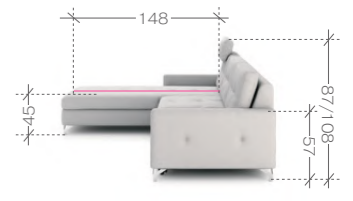

narożnik > corner sofa > Ecksofa
2FBL** + OSP* (206x143)



narożnik > corner sofa > Ecksofa
OSL**+2FBP*(206x143)

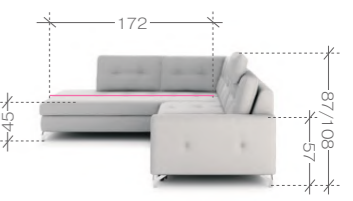

narożnik > corner sofa > Ecksofa
OSBL** + 2F* (260x143) + OSP**



narożnik > corner sofa > Ecksofa
OSL** + 2F*(260x143) + OSBP**



Poduszki prezentowane na zdjęciach nie stanowią wyposażenia narożnika. > Cushions and furnishing accessories shown in the photos do not come with the corner sofa. > Die auf den Bildern abgebildeten Kissen gehören nicht zum Ausstattung des Ecksofas.

* funkcja spania > a sleeping function > Schlaffunktion

** skrzynia na pościel > a bedding container > Bettkasten für Bettwäsche

Lukka

narożniki*



PL > Kolekcja LUKKA została powiększona o nowy model narożnika. Nowy wzór ma dodatkowe dwa oparcia na otomanie, przy zachowaniu prawie tych samych gabarytów co model poprzedni. Dzięki temu nadal ustawimy ten mebel w mniejszych wnętrzach a jednocześnie mamy więcej powierzchni do siedzenia. EN > The LUKKA collection has been expanded with a new corner model. The new corner sofa has two additional backrests on the ottoman while maintaining almost same dimensions

as the previous model. As a result, it can still be placed in smaller spaces, but offers a greater seating area. DE > Die LUKKA-Kollektion wurde um ein neues Eckmodell erweitert. Das neue Design hat zwei zusätzliche Stützen am Hocker. Es behält fast die gleichen Abmessungen wie das Vorgängermodell. Dadurch können wir dieses Möbelstück auch in kleineren Räumen aufstellen und haben gleichzeitig mehr Platz zum Sitzen.

*corner sofas / Ecksofas



Atrakcyjne, wysokie, metalowe nóżki. > Attractive, high, metal legs. > Attraktive, hohe Metallfüße.

ważne informacje...

important information... > wichtige Informationen...



PL Narożniki LUKKA to doskonała propozycja do małych wnętrz. Posiadają funkcję spania i pojemnik na pościel w otomanie. Do wyboru są dwie nóżki - czarna i chrom. Zagłówek mobilny stanowi dodatkowe wyposażenie.

EN LUKKA corners are perfect for small interiors. These have a sleeping function and a bedding container in the ottoman. There are two colour options of the legs to choose from. Black and chrome. Removable headrest is an additional accessory.

DE Das LUKKA-Ecksofa ist ein perfektes Angebot für kleine Innenräume. Es hat eine Schlaffunktion und einen Bettkasten für Bettwäsche in der Ottomane. Es stehen zwei Füße zur Auswahl. Schwarz und Chrom. Die mobile Kopfstütze ist eine zusätzliche Ausstattung.



rozmiary i modele...

sizes and models ... > Größen und Modelle...



Poduszki prezentowane na zdjęciach nie stanowią wyposażenia narożnika. > Cushions and furnishing accessories shown in the photos do not come with the corner sofa. > Die auf den Bildern abgebildeten Kissen gehören nicht zum Ausstattung des Ecksofas.

* funkcja spania > a sleeping function > Schlaffunktion
 ** skrzynia na pościel > a bedding container > Bettkasten für Bettwäsche

Marozzo

narożniki*



Poduszki prezentowane na zdjęciach nie stanowią wyposażenia narożnika. > Cushions and furnishing accessories shown in the photos do not come with the corner sofa. > Die auf den Bildern abgebildeten Kissen gehören nicht zum Ausstattung des Ecksofas.

ważne informacje...

important information... > wichtige Informationen...

PL Narożnik MAROZZO to kwintesencja stylu i funkcjonalności. Jego efektowna bryła pozwala na ustawienie zarówno jako mebel wolno stojący, jak i przy ścianie. Komfort użytkowania zwiększają regulowane w kilku poziomach zagłówki.

EN MAROZZO corner sofa is the quintessence of style and functionality. Thanks to its impressive shape it may be positioned as a free-standing piece of furniture or placed against a wall. Headrests, adjustable on several levels, increase the comfort of use.

DE Ecksofa MAROZZO ist die Quintessenz von Stil und Funktionalität. Ihre beeindruckende Gestalt erlaubt es, sowohl als freistehendes Möbelstück, jedoch kann man es auch an die Wand stellen. Der Komfort der Nutzung wird durch verstellbare in mehreren Ebenen Koofstützen erhöht.



rozmiary i modele...

sizes and models ... > Größen und Modelle...



narożnik > corner sofa > Ecksofa OSBL** + 3FBP*(122x217)



narożnik > corner sofa > Ecksofa 3FBL*(122x217) + OSBP**

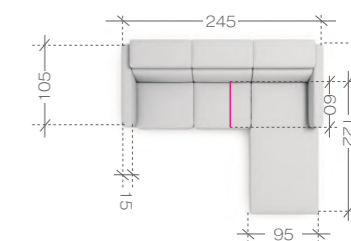

narożnik > corner sofa > Ecksofa OSL** + R + 3FBP*(122x202)



narożnik > corner sofa > Ecksofa 3FBL*(122x202) + R + OSP**

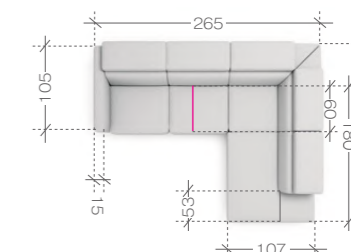

* funkcja spania > a sleeping function > Schlaffunktion

** skrzynia na pościel > a bedding container > Bettkasten für Bettwäsche

*corner sofas / Ecksofas

Asti

narożniki*



Poduszki prezentowane na zdjęciach nie stanowią wyposażenia narożnika. > Cushions and furnishing accessories shown in the photos do not come with the corner sofa. > Die auf den Bildern abgebildeten Kissen gehören nicht zum Ausstattung des Ecksofas.

ważne informacje...

important information... > wichtige Informationen...

PL Narożniki ASTI posiadają funkcję spania, pojemnik na pościel oraz regulowane zagłówki. Ciekawym elementem są kontrastowe przeszycia. Dwa kolory nóg do wyboru.

EN ASTI corner sofas have a sleeping function, a bedding container and adjustable headrests. Contrasting stitching is an interesting decorative element. Two types of legs to choose from.

DE ASTI-Ecken haben eine Schlaffunktion, Bettkasten für Bettwäsche und verstellbare Kopfstützen. Kontrastnähte sind ein interessantes Element.



rozmiary i modele...

sizes and models ... > Größen und Modelle...



pufa > footstool > Polsterhocker



narożnik > corner sofa > Ecksofa
3FBL*(222x122) + OSBP**

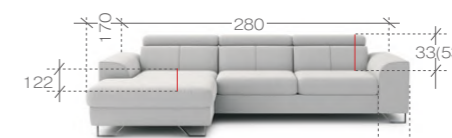

narożnik > corner sofa > Ecksofa
OSBL** + 3FBP*(222x122)

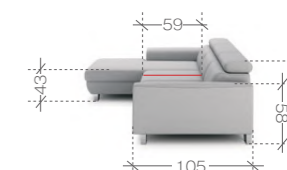

narożnik > corner sofa > Ecksofa
3FBL*(210x122) + R + OSP**

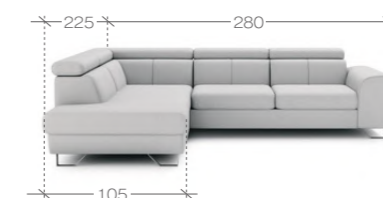

narożnik > corner sofa > Ecksofa
OSL** + R + 3FBP*(210x122)

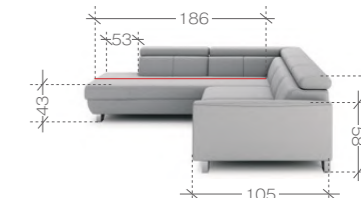

* funkcja spania > a sleeping function > Schlaffunktion

** skrzynia na pościel > a bedding container > Bettkasten für Bettwäsche

*corner sofas / Ecksofas

Rosso

narożniki > sofy > pufa*



PL > Kolekcja ROSSO to rozbudowany system narożników i sof. Charakteryzuje się szerokimi, masywnymi bokami. Wizualnie to klasyczny wzór pasujący zarówno do nowoczesnych wnętrz, jak również tych bardziej tradycyjnych. EN > ROSSO collection is an extensive system of sofas and corner sofas. It is characterised by wide, massive

sides. Its classic design works well in modern and classic interiors. DE > Die ROSSO-Kollektion ist ein umfangreiches System von Ecksofas und Sofas. Es zeichnet sich durch breite, massive Seiten aus. Optisch ist es ein klassisches Muster, das sowohl zu modernen als auch zu klassischen Innenräumen passt.

*corner sofas > sofas > footstool / Ecksofas > Sofas > Polsterhocker

www.stagrameble.pl



Wygodne, szerokie oparcia. > Comfortable, wide backrests. > Bequeme, breite Rückenlehnen.

ważne informacje...

important information... > wichtige Informationen...



rozmiary i modele...

sizes and models ... > Größen und Modelle...



pufa > footstool > Polsterhocker



sofa > sofa > Sofa 2
sofa > sofa > Sofa 2S**

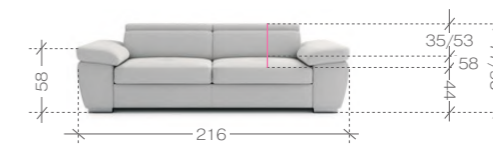

sofa > sofa > Sofa 3
sofa > sofa > Sofa 3F*(140x195)



narożnik > corner sofa > Ecksofa
OSL** + R + 3FBP*(200x123)



narożnik > corner sofa > Ecksofa
3FBL*(200x123) + R + OSP**

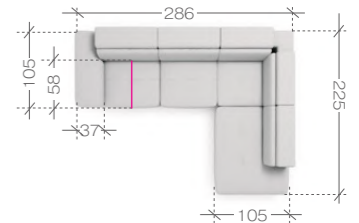

narożnik > corner sofa > Ecksofa
2SBL** + R + 3FBP*(200x123)



narożnik > corner sofa > Ecksofa
3FBL*(200x123) + R + 2SBP**

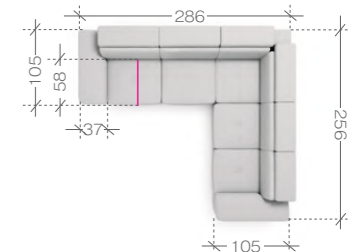

narożnik > corner sofa > Ecksofa
OSL** + R + 3F*(123x250) + R + 2SBP**



narożnik > corner sofa > Ecksofa
2SBL** + R + 3F*(123x250) + R + OSP**

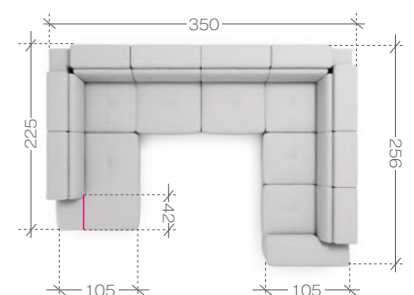

Poduszki prezentowane na zdjęciach nie stanowią wyposażenia narożnika. > Cushions and furnishing accessories shown in the photos do not come with the corner sofa. > Die auf den Bildern abgebildeten Kissen gehören nicht zum Ausstattung des Ecksofas.

* funkcja spania > a sleeping function > Schlaffunktion
** skrzynia na pościel > a bedding container > Bettkasten für Bettwäsche

Cremona

narożniki*



Poduszki prezentowane na zdjęciach nie stanowią wyposażenia narożnika. > Cushions and furnishing accessories shown in the photos do not come with the corner sofa. > Die auf den Bildern abgebildeten Kissen gehören nicht zum Ausstattung des Ecksofas.

ważne informacje...

important information... > wichtige Informationen...

PL > Narożniki CREMONA są meblami multifunkcyjnymi. Posiadają funkcję spania, pojemnik na pościel, regulowane oparcia i podłokietniki. Jako opcja wyposażenia dostępne są regulowane zagłówki.

EN > CREMONA corner sofas are multifunctional pieces of furniture. These have a sleeping function, a bedding container, adjustable backrests and armrests. Adjustable headrests are optional.

DE > CREMONA Ecksofas sind multifunktionale Möbel. Sie haben eine Schlaffunktion, einen Bettkasten für Bettwäsche, verstellbare Rückenlehnen und Armlehnen. Einstellbar sind als Ausstattungsoptionen erhältlich Kopfstützen.



rozmiary i modele...

sizes and models ... > Größen und Modelle...

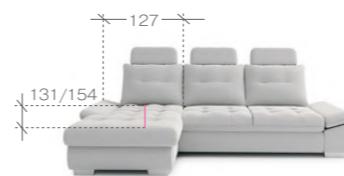

narożnik > corner sofa > Ecksofa OSBL** + 3FBP*(250x135)

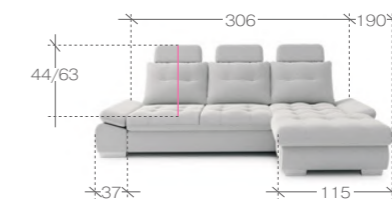

narożnik > corner sofa > Ecksofa 3FBL*(250x135) + OSBP**



narożnik > corner sofa > Ecksofa 3FBL*(195x135) + OSP**

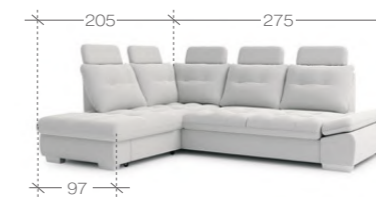

narożnik > corner sofa > Ecksofa OSL**+3FBP*(195x135)

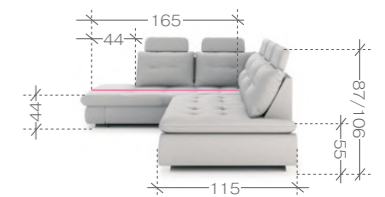

narożnik > corner sofa > Ecksofa OSBL** + 3F*(305x135) + OSP**



narożnik > corner sofa > Ecksofa OSL** + 3F*(305x135) + OSBP**



* funkcja spania > a sleeping function > Schlaffunktion

** skrzynia na pościel > a bedding container > Bettkasten für Bettwäsche

Roma

narożniki*



Poduszki prezentowane na zdjęciach nie stanowią wyposażenia narożnika. > Cushions and furnishing accessories shown in the photos do not come with the corner sofa. > Die auf den Bildern abgebildeten Kissen gehören nicht zum Ausstattung des Ecksofas.

ważne informacje...

important information... > wichtige Informationen...



rozmiary i modele...

sizes and models ... > Größen und Modelle...



pufa > footstool > Polsterhocker

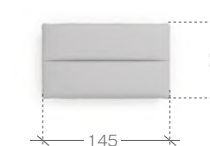

narożnik > corner sofa > Ecksofa
OSBL** + 3FBP*(251x140)

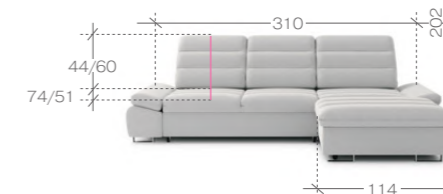

narożnik > corner sofa > Ecksofa
3FBL*(251x140) + OSBP**

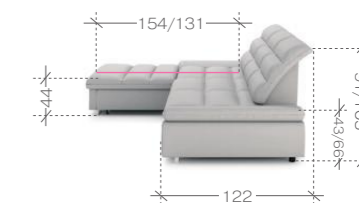

narożnik > corner sofa > Ecksofa
OSL** + 3FBP*(200x140)



narożnik > corner sofa > Ecksofa
3FBL*(200x140) + OSP**

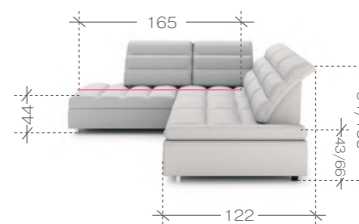

narożnik > corner sofa > Ecksofa
OSL** + 3F*(140x305) + OSBP**



narożnik > corner sofa > Ecksofa
OSBL** + 3F*(140x305) + OSP**



* funkcja spania > a sleeping function > Schlaffunktion

** skrzynia na pościel > a bedding container > Bettkasten für Bettwäsche

Genova

kolekcja modułowa*



PL > Kolekcja GENOVA to propozycja funkcjonalnego mebla do każdego mieszkania. Małe, duże układy, sofy, fotele, a to wszystko w bardzo atrakcyjnej stylistyce. EN > The GENOVA collection is a functional offer for every flat. Small and large ar-

rangements, sofas, armchairs in a very attractive and stylish design. DE > Die Kollektion GENOVA ist ein funktionelles Angebot für jede Wohnung. Kleine, große Grundrisse, Sofas, Sessel, alles in einem sehr ansprechenden Stil.



przykładowe zestawienia...

sample arrangements ... > Größen und Modelle...

ważne informacje...

important information... > wichtige Informationen...



narożnik > corner sofa > Ecksofa
3FBL*(120x200) + R + 1SBP**



narożnik > corner sofa > Ecksofa
3FBL*(120x200) + R + OSP**



narożnik > corner sofa > Ecksofa
3FBL*(120x200) + OSBP**

rozmiary i modele...

sizes and models ... > Größen und Modelle...

pufa, fotel i sofy > footstool, armchair and sofas > Polsterhocker, Sessel und Sofas



PL Kolekcja modułowa GENOVA składa się z 22 elementów, z których zbudujesz wiele modeli narożników. Meble posiadają funkcję spania, pojemniki, regulowane zagłówki oraz funkcję relaks w wybranych elementach. Do wyboru są dwa kolory nóg oraz możliwość kontrastowych wstawek w podłokietnikach.

EN The GENOVA modular collection consists of 22 elements that can be arranged into many corner units. These pieces of furniture have a sleeping function, containers, adjustable headrests and a reclining function in selected elements. Two types of legs to choose from. Optional contrasting inserts in the armrests.

DE Die modulare GENOVA besteht aus 22 Elementen, aus denen Kollektion Sie viele Eckmodelle erstellen können. Die Möbel haben eine Schlaffunktion, Bettkasten, verstellbare Kopfstützen und eine Entspannungsfunktion in ausgewählten Elementen. Es stehen zwei Füße zur Auswahl. Die Möglichkeit kontrastierender Einsätze in den Armlehnen.



moduły lewe > left modules > linke Module

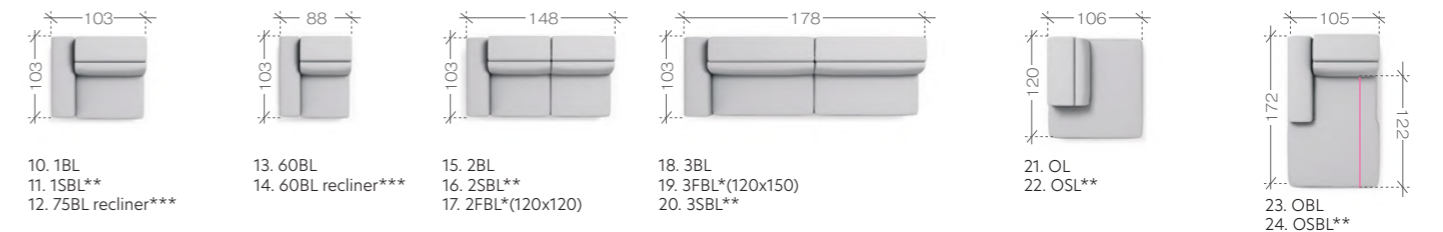

moduły środkowe (łączące) > middle modules (connecting) > Mittelmodule (Verbindungselemente)

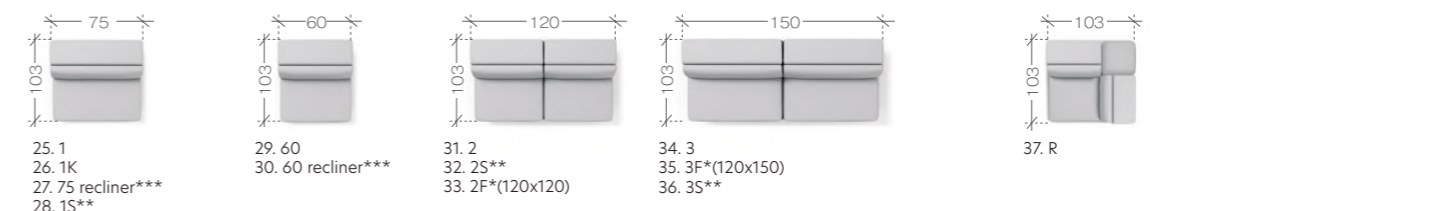

moduły prawe > right modules > rechte Module

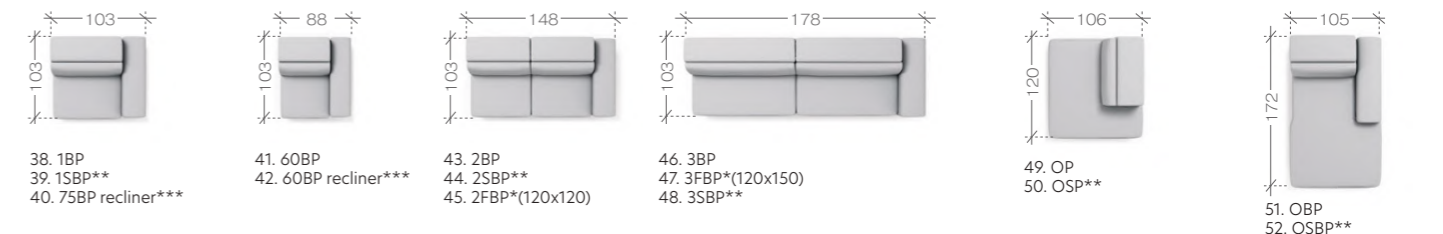

Poduszki prezentowane na zdjęciach nie stanowią wyposażenia narożnika.
> Cushions and furnishing accessories shown in the photos do not come with the corner sofa.
> Die auf den Bildern abgebildeten Kissen gehören nicht zum Ausstattung des Ecksofas.

* funkcja spania > a sleeping function > Schlaffunktion
** skrzynia na pościel > a bedding container > Bettkasten für Bettwäsche
*** funkcja relaks elektryczna > electric recliner > elektrische Entspannungsfunktion

Chantal

kolekcja modułowa*



Poduszki prezentowane na zdjęciach nie stanowią wyposażenia narożnika. > Cushions and furnishing accessories shown in the photos do not come with the corner sofa. > Die auf den Bildern abgebildeten Kissen gehören nicht zum Ausstattung des Ecksofas.

przykładowe zestawienia...

sample arrangements ... > Größen und Modelle...



narożnik > corner sofa > Ecksofa
OSBL** + 2F*(120x265) + OP



narożnik > corner sofa > Ecksofa
2FBL*(120x195) + R + OSP**



narożnik > corner sofa > Ecksofa
2FBL*(120x200) + OSBP**

rozmiary i modele...

sizes and models ... > Größen und Modelle...



1. pufa > footstool
Polsterhocker

fotel i sofy > armchair and sofas > Sessel und Sofas



2. fotel > armchair > Sessel



3. sofa > sofa > Sofa 2
4. sofa > sofa > Sofa 2F*(130x195)
5. sofa > sofa > Sofa 2S**



6. sofa > sofa > Sofa 3



moduły lewe > left modules > linke Module

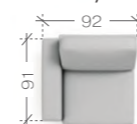

7. 1BL

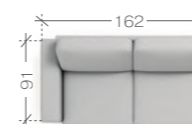

8. 2BL
9. 2SBL**
10. 2FBL*(140x120)



11. 3BL

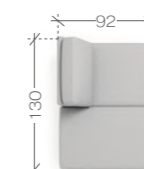

12. OSL**

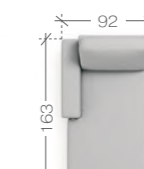

13. OBL
14. OSBL**

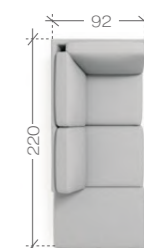

15. OL

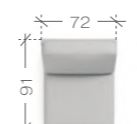

16. 1



17. R

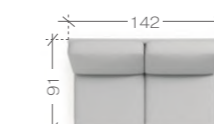

18. 2
19. 2S**
20. 2F*(140x120)



21. 3

moduły prawe > right modules > rechte Module



22. 1BP

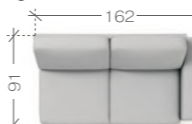

23. 2BP
24. 2SBP**
25. 2FBP*(140x120)



26. 3BP

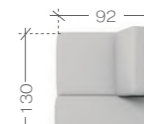

27. OSP**

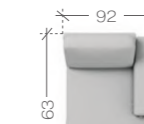

28. OBP
29. OSBP**



30. OP

* funkcja spania > a sleeping function > Schlaffunktion

** skrzynia na pościel > a bedding container > Bettkasten für Bettwäsche

Sori

narożniki > pufa*



ważne informacje...

important information... > wichtige Informationen...

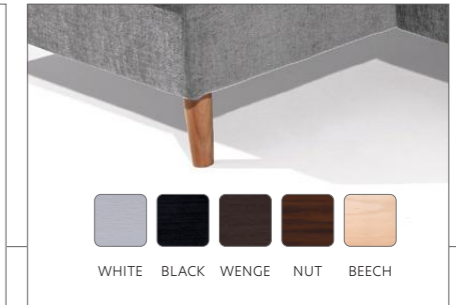

WHITE BLACK WENGE NUT BEECH

rozmiary i modele...

sizes and models ... > Größen und Modelle...



pufa > footstool > Polsterhocker



narożnik > corner sofa > Ecksofa
OSBL** + 2FBP*(180x120)



narożnik > corner sofa > Ecksofa
2FBL*(180x120) + OSBP*

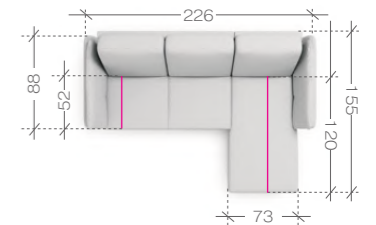

narożnik > corner sofa > Ecksofa
OSL** + R + 3FBP*(205x120)



narożnik > corner sofa > Ecksofa
3FBL*(205x120) + R + OSP**

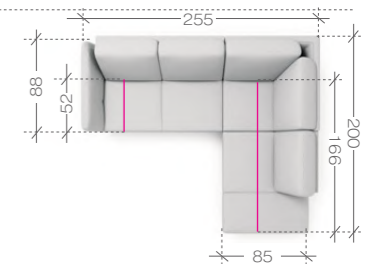

narożnik > corner sofa > Ecksofa
OSL** + R + 3F*(265x120) + OSBP**



narożnik > corner sofa > Ecksofa
OSBL** + 3F*(265x120) + R + OSP**

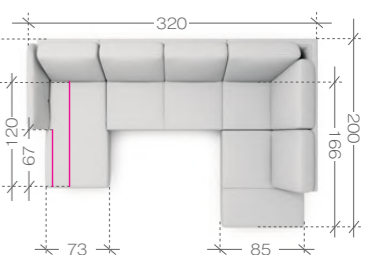

Poduszki prezentowane na zdjęciach nie stanowią wyposażenia narożnika. > Cushions and furnishing accessories shown in the photos do not come with the corner sofa. > Die auf den Bildern abgebildeten Kissen gehören nicht zum Ausstattung des Ecksofas.

*corner sofas > footstool / Ecksofas > Polsterhocker

* funkcja spania > a sleeping function > Schlaffunktion

** skrzynia na pościel > a bedding container > Bettkasten für Bettwäsche

Sidolo

narożniki*



ważne informacje...

important information... > wichtige Informationen...

PL Narożniki SIDOLO posiadają regulowane zagłówki oraz dwa rodzaje nóg do wyboru.

EN SIDOLO corner sofas have adjustable headrests and two types of legs to choose from.

DE SIDOLO-Ecken haben verstellbare Kopfstützen und zwei Füße zur Auswahl.



rozmiary i modele...

sizes and models ... > Größen und Modelle...



narożnik > corner sofa > Ecksofa
2BL + OBP



narożnik > corner sofa > Ecksofa
OBL + 2BP

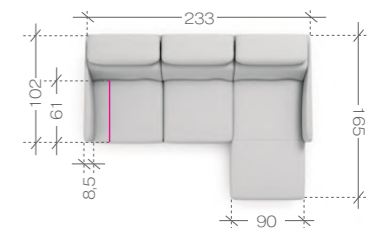

narożnik > corner sofa > Ecksofa
OL + 2BP



narożnik > corner sofa > Ecksofa
2BL + OP

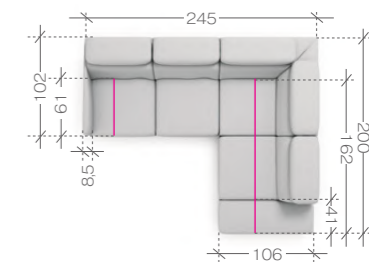

narożnik > corner sofa > Ecksofa
OL + 2 + OBP



narożnik > corner sofa > Ecksofa
OBL + 2 + OP

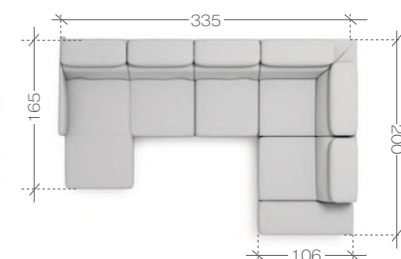

Poduszki prezentowane na zdjęciach nie stanowią wyposażenia narożnika. > Cushions and furnishing accessories shown in the photos do not come with the corner sofa. > Die auf den Bildern abgebildeten Kissen gehören nicht zum Ausstattung des Ecksofas.

*corner sofas / Ecksofas

Arezza

narożniki > sofy > pufa*



ważne informacje...

important information... > wichtige Informationen...

PL Narożnik AREZZA to nowoczesny, efektowny i wygodny mebel. Jego oparcia wyposażone zostały w regulowane zagłówki, które zwiększają komfort użytkowania.

EN The modern corner sofa AREZZA with comfortable backrests has adjustable headrests that increase the comfort of use.

DE Das moderne Ecksofa AREZZA mit bequemen Rückenlehnen ist mit verstellbaren Kopfstützen ausgestattet, die den Bedienkomfort erhöhen.



rozmiary i modele...

sizes and models ... > Größen und Modelle...

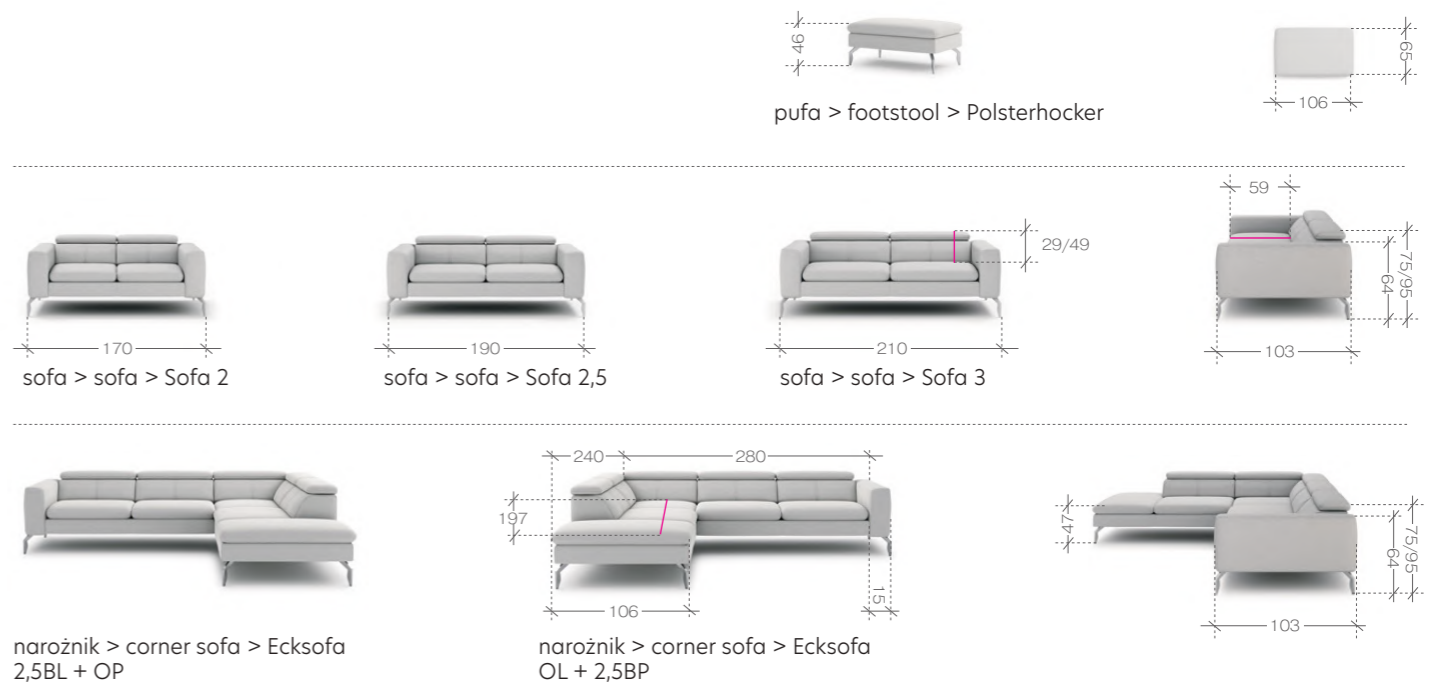

Poduszki prezentowane na zdjęciach nie stanowią wyposażenia narożnika. > Cushions and furnishing accessories shown in the photos do not come with the corner sofa. > Die auf den Bildern abgebildeten Kissen gehören nicht zum Ausstattung des Ecksofas.

*corner sofas > sofas > footstool / Ecksofas > Sofas > Polsterhocker

www.stagrameble.pl

Wenecja

narożnik > sofy > pufa*



ważne informacje...

important information... > wichtige Informationen...

PL Kolekcja WENECJA składa się z dwóch sof, pufy i narożnika. Meble te wyróżniają głębokie pikowania na oparciach. Dostępne są dwa typy pikowania oraz dwa rodzaje nóg. Drewniane nogi występują w pięciu kolorach.

EN The VENICE collection consists of two sofas, a footstool and a corner sofa. Two types of quilting finish and two types of legs to choose from. Wooden legs available in 5 colours.

DE Die VENICE-Kollektion besteht aus zwei Sofas, einen Hocker und einem Ecksofa. Die Möbel haben zwei Arten von Steppheftungen und zwei Arten von Füßen zur Auswahl. Holzfüße in 5 verschiedenen Farben erhältlich.



rozmiary i modele...

sizes and models ... > Größen und Modelle...

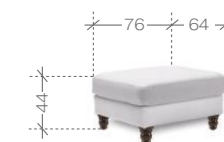

pufa > footstool > Polsterhocker



sofa > sofa > Sofa 2



sofa > sofa > Sofa 3



narożnik > corner sofa > Ecksofa OL+3P



narożnik > corner sofa > Ecksofa 3L+OP



Vittorio

sofy > pufa*



ważne informacje...

important information... > wichtige Informationen...

PL Kolekcja VITTORIO składa się z dwóch sof i pufy. To piękne meble o klasycznym charakterze.

EN The VITTORIO collection consists of two sofas and a footstool. This is beautiful classic furniture.

DE Die VITTORIO-Kollektion besteht aus zwei Sofas und einem Hocker. Es sind schöne Möbel mit klassischem Charakter.

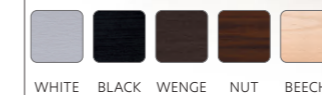
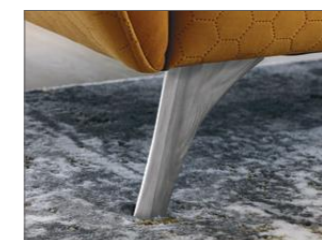
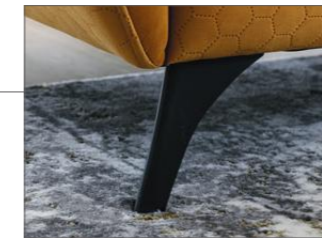

rozmiary i modele...

sizes and models ... > Größen und Modelle...



pufa > footstool > Polsterhocker



sofa > sofa > Sofa 2

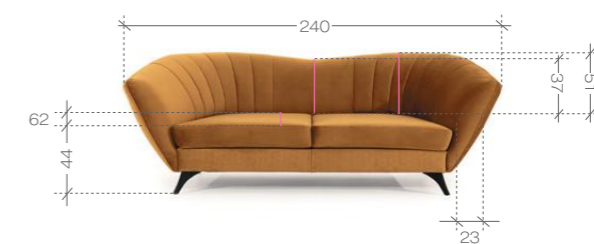

sofa > sofa > Sofa 3



Aratta

narożnik*



ważne informacje...

important information... > wichtige Informationen...

PL Narożnik ARATTA posiada funkcję spania, pojemnik na pościel w otomanie i regulowane zagłówki. Charakteru nadają mu atrakcyjne czarne nóżki.

EN ARATTA corner sofa has a sleeping function, a bedding container in an ottoman and adjustable headrests. Attractive black legs add the character.

DE Das ARATTA-Ecksofa verfügt eine Schlaffunktion, einen Bettkasten für Bettwäsche in einer Ottomane und verstellbare Kopfstützen. Seine attraktiven schwarzen Füße verleihen ihm Charakter.



rozmiary i modele...

sizes and models ... > Größen und Modelle...



narożnik > corner sofa > Ecksofa
OSL** + R + 3FBP*(205x135)

narożnik > corner sofa > Ecksofa
3FBL*(205x135) + R + OSP**

* funkcja spania > a sleeping function > Schlaffunktion

** skrzynia na pościel > a bedding container > Bettkasten für Bettwäsche

Poduszki prezentowane na zdjęciach nie stanowią wyposażenia narożnika. > Cushions and furnishing accessories shown in the photos do not come with the corner sofa. > Die auf den Bildern abgebildeten Kissen gehören nicht zum Ausstattung des Ecksofas.

*corner sofa / Ecksofa

BUCCO

narożnik*



ważne informacje...

important information... > wichtige Informationen...

PL Narożnik i sofa BUCCO to kompaktowe meble do każdego wnętrza. Dobre proporcje i komfort to ich podstawowe zalety.

EN BUCCO corner sofa and sofa are compact pieces of furniture for any interior. Their special features are good proportions and comfort of use.

DE BUCCO Ecksofa und Sofa sind kompakte Möbelstücke für jedes Innere. Gute Proportionen und Komfort sind ihre Besonderheiten.



rozmiary i modele...

sizes and models ... > Größen und Modelle...

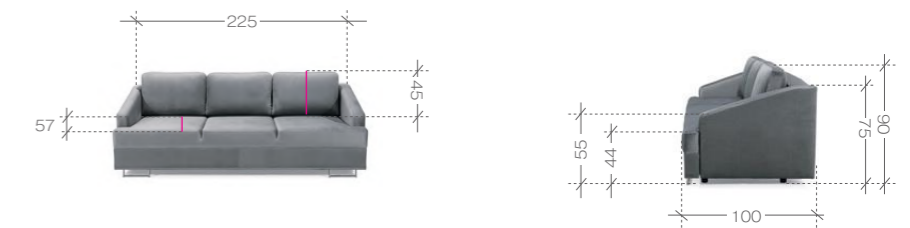

sofa > sofa > Sofa 3DL*(140x202) **



narożnik > corner sofa > Ecksofa
OBL + 2DLBP*(140x202)**

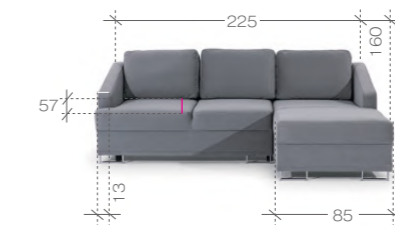

narożnik > corner sofa > Ecksofa
2DLBL*(140x202)** + OBP

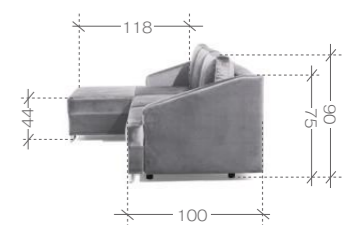

Małe poduszki prezentowane na zdjęciach nie stanowią wyposażenia narożnika. > Small cushions and furnishing accessories shown in the photos do not come with the corner sofa. > Die auf den Bildern abgebildeten kleinen Kissen gehören nicht zum Ausstattung des Ecksofas.

* funkcja spania > a sleeping function > Schlaffunktion

** skrzynia na pościel > a bedding container > Bettkasten für Bettwäsche

AMIGO

narożniki > sofya > fotel > pufa*



Poduszki prezentowane na zdjęciach nie stanowią wyposażenia narożnika. > Cushions and furnishing accessories shown in the photos do not come with the corner sofa. > Die auf den Bildern abgebildeten Kissen gehören nicht zum Ausstattung des Ecksofas.

*corner sofas > sofas > armchair > footstool / Ecksofas > Sofas > Sessel > Polsterhocker

www.stagrameble.pl

rozmiary i modele...

sizes and models ... > Größen und Modelle...

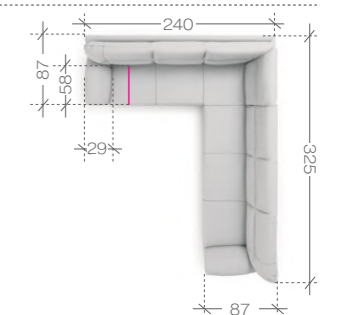
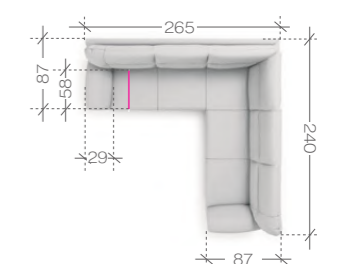
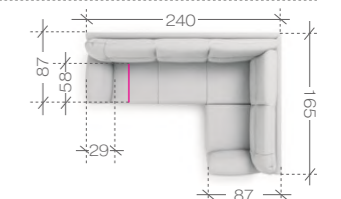
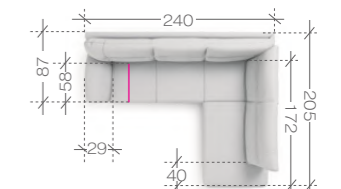
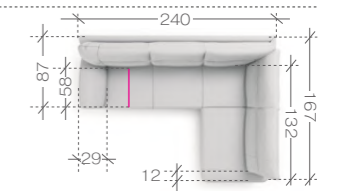
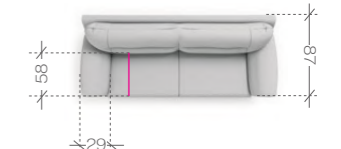
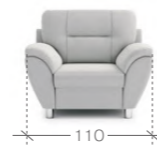
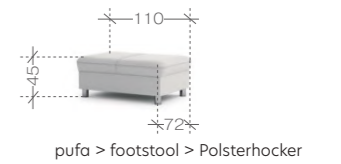

* funkcja spania > a sleeping function > Schlaffunktion

** skrzynia na pościel > a bedding container > Bettkasten für Bettwäsche

Napoli

narożnik*



ważne informacje...

important information... > wichtige Informationen...

PL Narożnik NAPOLI jest meblem z dużą liczbą funkcji poprawiających komfort wypoczynku. Posiada regulowane zagłówki, podświetlaną półkę w boczku mebla, schowek na podręczne elementy typu pilot TV oraz bardzo obszerną powierzchnię spania.

EN NAPOLI corner sofa is a piece of furniture with a great number of functions to maximise the comfort of rest. It has adjustable headrests, an illuminated shelf on the side, a storage compartment for handy elements, such as a TV remote control and a very spacious sleeping area.

DE NAPOLI Ecksofa ist ein Möbelstück mit vielen Funktionen, die den Erholungskomfort verbessern. Es verfügt verstellbare Kopfstützen, ein hinterleuchtetes Seitenfach an der Seite des Möbels, ein Regal für praktische Elemente wie eine TV-Fernbedienung und eine sehr umfangreiche Schlaffunktion



rozmiary i modele...

sizes and models ... > Größen und Modelle...



narożnik > corner sofa > Ecksofa
OBL + 3F*(121x276) + R + 3BP



narożnik > corner sofa > Ecksofa
3BL + R + 3F*(121x276) + OBP

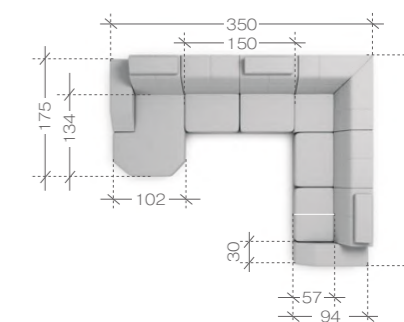

Poduszki prezentowane na zdjęciach nie stanowią wyposażenia narożnika. > Cushions and furnishing accessories shown in the photos do not come with the corner sofa. > Die auf den Bildern abgebildeten Kissen gehören nicht zum Ausstattung des Ecksofas.

*funkcja spania > a sleeping function > Schlaffunktion

*corner sofa / Ecksofa

Split

narożnik*



ważne informacje...

important information... > wichtige Informationen...

PL Narożnik SPLIT występuje w wersjach prawo- i lewostronnej. Wyposażony jest w funkcję spania, natomiast nie posiada pojemnika na pościel. Najważniejszą cechą narożnika SPLIT jest oryginalny, a zarazem bardzo łatwy sposób przekształcenia go w wygodne łóżko do spania.

EN The SPLIT corner sofa is available in the right- and left-hand option. It has a sleeping function but no bedding container. It boasts original yet easy to use mechanism to convert the sofa into a comfortable bed.

DE Das Ecksofa SPLIT gibt es in der Rechts- und Linksausführung erhältlich. Es verfügt eine Schlaffunktion, den Bettkasten für das Bettzeug gibt es aber nicht. Das Ecksofa SPLIT lässt sich ganz einfach in ein bequemes Schlafbett verwandeln.



rozmiary i modele...

sizes and models ... > Größen und Modelle...



narożnik > corner sofa > Ecksofa P*(166x202)

narożnik > corner sofa > Ecksofa L*(166x202)

*funkcja spania > a sleeping function > Schlaffunktion

Sinio

sofa*



ważne informacje...

important information... > wichtige Informationen...

PL Sofa SINIO posiada funkcję spania, pojemnik na pościel oraz kontrastowe wszywki na obszyciach mebla. Nóżki drewniane dostępne są w pięciu kolorach.

EN The SINIO sofa has a sleeping function and contrasting inserts on the edges of the furniture. Wooden legs are available in 5 colours.

DE Das SINIO-Sofa hat eine Schlaffunktion und kontrastierende Einsätze an den Möbelkanten. Holzfüße in 5 verschiedenen Farben erhältlich.



rozmiary i modele...

sizes and models ... > Größen und Modelle...

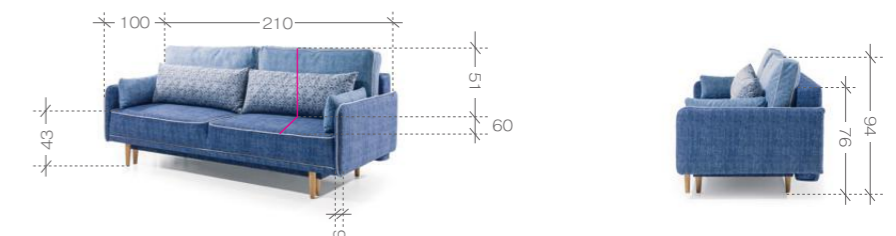

sofa > sofa > Sofa 2* (143x198)**

* funkcja spania > a sleeping function > Schlaffunktion

** skrzynia na pościel > a bedding a bedding container > Bettkasten für Bettwäsche

Trosini

fotel*



ważne informacje...

important information... > wichtige Informationen...

PL W fotelu TROSINI poczujesz komfort miękkiego siedziska i wygodnego oparcia. Cechą charakterystyczną tego modelu są wysokie boczki i nóżki, które wykonane są z metalu i dostępne w trzech kolorach.

EN While sitting in the TROSINI armchair you will feel deep soft seat and comfortable backrest. The distinctive features of this design are high armrests and high metal legs that come in three colors.

DE Im Sessel TROSINI werden Sie sich wohlfühlen in einem weichen Sitz und bequeme Rückenlehne. Das charakteristische Merkmal dieses Modells sind hohe Seiten und Beine, die aus Metall bestehen und in drei Farben erhältlich sind.



rozmiary i modele...

sizes and models ... > Größen und Modelle...

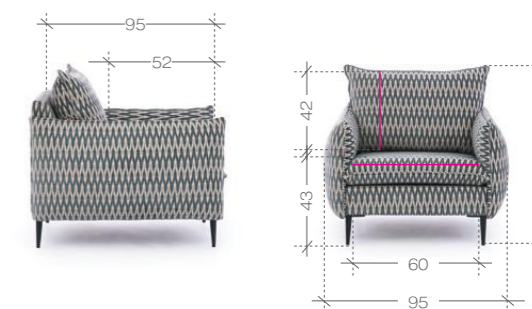

Todi

fotel*

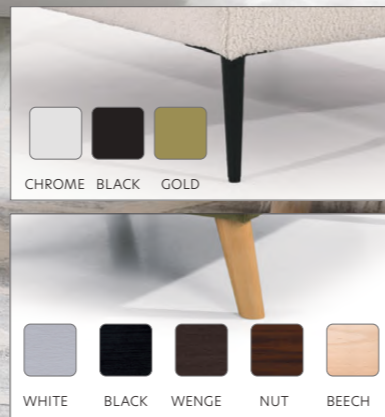

PL Fotel TODI sprawia wrażenie niewielkiego, a jednocześnie jest szeroki i komfortowy. Został tak zaprojektowany, aby nie przytłaczając swą wielkością zapewnić maksimum wygody. Dostępne dwa rodzaje nóg. Drewniane nogi dostępne w pięciu wybarwieniach.

EN the TODI armchair seems to be small, but at the same time it is surprisingly wide and comfortable. Designed not to overwhelm with size, but at the same time to ensure maximum comfort. Two types of leg. Wooden legs available in 5 colours.

DE Der TODI-Sessel sieht klein aus, ist aber gleichzeitig überraschend breit und bequem. Entwickelt, um nicht mit der Größe zu überwältigen, sondern gleichzeitig maximalen Komfort zu gewährleisten. Zwei Füße sind erhältlich. Holzfüße in 5 verschiedenen Farben erhältlich.



*armchair / Sessel

Loro

fotel*



PL Fotel LORO to elegancki i bardzo wygodny mebel. Elektryczna funkcja relaks doskonale dopasuje się do Twojego ciała, a wysokie oparcie, ze specjalnie wyprofilowanym zagłówkiem, stanowi solidną podporę pleców.

EN LORO armchair is an elegant and very comfortable piece of furniture. Electric reclining function perfectly adapts the armchair to your body. A high backrest with a specially designed headrest provides a solid support for your back.

DE Der LORO Sessel ist ein elegantes und sehr bequemes Möbelstück. Die elektrische Relaxfunktion passt sich perfekt Ihrem Körper an und die hohe Rückenlehne mit einer speziell konturierten Kopfstütze bietet eine solide Unterstützung für Ihren Rücken.



Livio

fotel*



PL Fotel LIVIO to elegancki i bardzo wygodny mebel. Elektryczna funkcja relaks doskonale dopasuje się do Twojego ciała, a wysokie oparcie, ze specjalnie wyprofilowanym zagłówkiem, stanowi solidną podporę pleców.

EN LIVIO armchair is an elegant and very comfortable piece of furniture. Electric reclining function perfectly adapts the armchair to your body. A high backrest with a specially designed headrest provides a solid support for your back.

DE Der LIVIO Sessel ist ein elegantes und sehr bequemes Möbelstück. Die elektrische Relaxfunktion passt sich perfekt Ihrem Körper an und die hohe Rückenlehne mit einer speziell konturierten Kopfstütze bietet eine solide Unterstützung für Ihren Rücken.



*armchair / Sessel

Osti

fotel*



PL Fotel OSTI to elegancki i bardzo wygodny mebel. Elektryczna funkcja relaks doskonale dopasuje się do Twojego ciała, a wysokie oparcie, ze specjalnie wyprofilowanym zagłówkiem, stanowi solidną podporę pleców.

EN OSTI armchair is an elegant and very comfortable piece of furniture. Electric reclining function perfectly adapts the armchair to your body. A high backrest with a specially designed headrest provides a solid support for your back.

DE Der OSTI Sessel ist ein elegantes und sehr bequemes Möbelstück. Die elektrische Relaxfunktion passt sich perfekt Ihrem Körper an und die hohe Rückenlehne mit einer speziell konturierten Kopfstütze bietet eine solide Unterstützung für Ihren Rücken.



Pufy

footstools > die Polsterhocker



GAPPA
70 x 50 x 48 cm



MILAZZO
72 x 51 x 42 cm



ARES
fi 108 x 41 cm



SORI
64 x 44 x 45 cm



CHANTAL
72 x 50 x 44 cm



ZEUS
80 x 80 x 41 cm
ZEUS XL
120 x 80 x 41 cm



SMALL
58 x 58 x 42 cm



WENECJA
76 x 64 x 44 cm



ROSSO
105 x 65 x 42 cm



ASTI
105 x 65 x 42 cm



PESCARA
76 x 64 x 46 cm



AMIGO
110 x 72 x 45 cm



GENOVA
105 x 65 x 42 cm



AREZZA
106 x 65 x 45 cm



FONDY
103 x 60 x 41 cm



ROMA
145 x 85 x 43 cm



CREMONA
145 x 85 x 44 cm

PL > Pufy to doskonałe uzupełnienie narożników, sof i foteli. Dostawione do narożnika stanowią dodatkową powierzchnię leżenia, a przy fotelu posłużą jako podnózek. To mebel, który przyda się zawsze i wszędzie. EN > Footstools are the perfect complement to corner sofas and armchairs. If added to a corner sofa, these provide an additional surface to lie on and can be used as a footrest with an armchair. This piece

of furniture comes in handy at anytime and anywhere. DE > Polsterhocker sind eine perfekte Ergänzung zu Ecksofas, Sofas und Sesseln. An die Ecksofa hinzugefügt, bieten sie einen zusätzlichen Liegebereich und dienen als Fußstütze neben dem Sessel. Es ist ein Möbelstück, das jederzeit und überall nützlich sein wird.

Poduszki

cushions > Kissen



PL > Poduszki podnoszą komfort użytkowania mebli wypoczynkowych, ale przede wszystkim są dla nich tym, czym dla Ciebie biżuteria. Dodają meblom barw, blasku i indywidualności. Przedstawiamy Państwu kolekcję wyjątkowych poduszek wykonanych z pięknych, specjalnie dobranych tkanin, które idealnie pasują do wszystkich mebli Stagra. Standardowo wszystkie mają wkład silikonowy. EN > Cushions increase the comfort of using lounge furniture, but above all they are what jewellery is for you. They add colour, glamour and individuality to the furniture. We would like to present to

you a collection of unique cushions made of beautiful, specially selected fabrics that perfectly match all Stagra furniture. As standard, they all have a silicone insert. DE > Kissen erhöhen den Nutzungskomfort von Sofas, vor allem aber sind sie das für die Möbel, was Schmuck für dich. Sie verleihen den Möbeln Farbe, Glanz und individuellen Charakter. Wir präsentieren Ihnen eine Kollektion außergewöhnlicher Kissen aus wunderschönen, speziell ausgewählten Stoffen, die perfekt zu allen Stagra Möbeln passen. Standardmäßig haben sie alle einen Silikoneinsatz.

Dostępne rozmiary poduszek...

Pillow sizes available... > Kissen Größen verfügbar...

PL Każdy z prezentowanych wzorów możesz kupić w jednym z 5 formatów.

EN Each of the presented designs can be purchased in one of 5 formats.

DE Jedes der vorgestellten Designs kann in einem von 5 Formaten erworben werden.

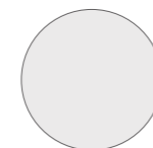

Okrągła > Round > Runden
fi 40 cm



Wałek > Roller > Rolle
50 x 13 cm

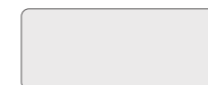

Lędźwiowa > lumbar > Lendenkissen
50 x 25 cm



standardowa > standard > Standard
45 x 45 cm

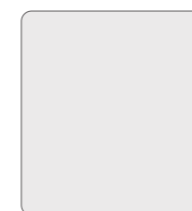

Oparciowa > back pillow > Rückenkissen
65 x 55 cm



1. Lily warm



2. Lily cold



3. Geometric 15



4. Pepitka light beige



5. Geometric 23



6. Warm gold



7. Eden 179



8. Eden 404



9. Life 022 C00



10. Life 022 C90



11. Life 025



12. Eden 418



13. Geo 064



14. Geo 079



15. Nippon S-265-4001



16. Nippon S-265-305



17. AMBER 72



18. AMBER 73



19. AMBER 70



20. Harry S-255-4002

Jakość

quality > Qualität

Wysokiej jakości mechanizmy zagłówków, boczków i oparc. > High-quality headrest, arm and backrest mechanisms. > Hochwertige Kopfstützen-, Seiten- und Rückenlehnenmechanik.

Używane pianki charakteryzują się wysoką odpornością na ugniatanie i odkształcanie. > The foams used are resistant to squashing and deformation. > Die verwendeten Schäume zeichnen sich durch eine hohe Knetfestigkeit aus und Verformung.

Trwałe i stabilne akcesoria typu nóżki. > Durable and stable accessories such as legs. > Langlebiges und stabiles Zubehör wie Füße.

Wzornik tkanin zawiera obecnie około 400 wzorów wysokiej jakości tkanin. W ofercie znajdziecie Państwo zaawansowane technologicznie, tkaniny charakteryzujące się dużą odpornością na zabrudzenia, ścieranie oraz uszkodzenia mechaniczne. > Our fabric and pattern offer currently contains approximately 400 samples of high quality fabrics. You shall find technologically advanced fabrics, highly resistant to dirt, wear and mechanical damage. > Das Stoffmusterheft enthält derzeit ca. 400 Muster hochwertiger Stoffe. Das Angebot umfasst technologisch fortschrittliche Stoffe, die sich durch eine hohe Beständigkeit gegen Schmutz, Abrieb und mechanische Beschädigungen auszeichnen.

Estetyczne wykończenia tyłów mebli umożliwiające swobodne ustawianie mebli we wnętrzach. > Aesthetic finish of the back of the furniture, gives you a multitude of options to position this in the living room. > Ästhetisches Finish auf der Rückseite der Möbel, das eine einfache Positionierung der Möbel im Wohnzimmer ermöglicht.

Stelaże mebli wykonane ze sklejki, odpowiednio sezonowanego drewna bukowego, sosnowego oraz płyty wiórowej o wysokich parametrach gęstości. > Furniture frames are made of plywood, properly matured beech, pine and chipboard with high density parameters. > Möbelrahmen werden aus Sperrholz, richtig abgelagerter Buche, Kiefer und Spanplatten mit hohen Dichteparametern hergestellt.

Szeroka oferta gwarantująca swobodny wybór. > A wide range guaranteeing a great freedom of choice. > Ein breites Angebot, das eine freie Wahl garantiert.

Wypełnienia poduszek z ciętej pianki o wysokiej gęstości zapewniającej odpowiednią sprężystość. > Cushion fillings of high-density cut foam ensuring appropriate elasticity. > Füllkissen aus Schnittschaumstoff mit hoher Dichte sorgen für die richtige Elastizität.

Nasze meble wykonywane są przez najwyższej klasy rzemieślników. Wszystkie szwy są proste, a wypełnienie odpowiednio ułożone i przytwierdzone do konstrukcji mebla. > Our furniture is manufactured by the experienced craftsmen. All seams are straight and the filling evenly distributed and fixed to the structure of the furniture. > Unsere Möbel werden von den hochwertigsten Handwerkern hergestellt. Alle Nähte sind gerade und die Füllung ist richtig angeordnet und an der Möbelstruktur befestigt.

Najmodniejsze projekty mebli utrzymane w zgodzie z duchem czasów. > The most fashionable furniture designs following the latest trends. > Die angesagtesten Möbeldesigns im Zeitgeist gehalten.

więcej informacji znajdziesz na
www.stagrameble.pl

for more information, visit www.stagrameble.pl

Weitere Informationen finden Sie unter www.stagrameble.pl



STAGRA
meble

PL Niniejszy katalog nie stanowi oferty w rozumieniu prawnym i jest publikowany jedynie w celach informacyjnych! Producent zastrzega sobie prawo do dokonywania zmian konstrukcyjnych w oferowanych meblach, nie zmieniając ich ogólnego charakteru. Wszystkie wymiary podane są w cm z tolerancją +/- 3%. Ze względu na technikę druku, kolory mebli na zdjęciach mogą różnić się od rzeczywistych.

EN *This catalogue does not constitute a legal offer and is published for informational purposes only! The manufacturer reserves the right to make structural changes in the furniture offered without changing their overall nature. All dimensions are given in cm with a tolerance of +/- 3%. Due to the printing process, the colours of the furniture in the photos may differ from the actual ones.*

DE *Dieser Katalog stellt kein vertragliches Angebot dar und dient nur zu Informationszwecken. Der Hersteller behält sich das Recht vor, strukturelle Änderungen in den angebotenen Möbeln vorzunehmen, ohne ihre allgemeine Natur zu ändern. Alle Maße sind in cm mit einer Toleranz von +/-3% angegeben. Aufgrund der Drucktechnik kann es zu Farbabweichungen im Vergleich zum Original kommen.*